

Produktlista: Hjullastare / Teleskoplastare



Redskapsfäste, teleskop.vrid. - 100505

ABL:s hydrauliska vvr-redskapsfäste är framtagna till teleskoplastare. Det vridbara fästet ökar flexibiliteten hos maskinen och underlättar arbeten i trånga utrymmen. Designen kännetecknas av hög kvalitet med robust ram, god genomsikt och anpassning till maskinens kinematik. Fästet anpassas för användning av maskinens originalaxlar. Levereras exklusive hydraulslang till maskin. Maskinen kräver 3:e och 4:e funktion.



ABL120 = S BM

Artikelnr	Namn	Vikt
S008451	HYD.V-V-R FÄSTE JLG 3500/4000-PS, Inf ABL120 2x25°	370 kg
S008452	HYD.V-V-R FÄSTE JLG 3500/4000-PS, Inf ABL120 2x25°	370 kg
S017379	HYD.V-V-R-FÄSTE BOBCAT 40170, Inf ABL120 2x25°	300 kg
S007347	HYD.V-V-R-FÄSTE BOBCAT T35120, Inf BobCat QC c/c 570MM 2x25°	385 kg
S016036	HYD.V-V-R-FÄSTE CAT TH360B, Inf ABL120 2x25°	300 kg
S022146	HYD.V-V-R-FÄSTE CAT TH414-417-514 , Inf ABL120 2x25°	340 kg
S022146-1	HYD.V-V-R-FÄSTE CAT TH414-417-514 , Inf ABL120 2x25°	340 kg
S008307	HYD.V-V-R-FÄSTE CAT TH460B , Inf ABL120 2x25°	300 kg
S008307-1	HYD.V-V-R-FÄSTE CAT TH560B , Inf ABL120 2x25°	300 kg
S021730	HYD.V-V-R-FÄSTE CAT TH580B , Inf ABL120 2x25°	320 kg
S031688	HYD.V-V-R-FÄSTE DIECI ICARUS 40.17 , Inf ABL120 2x25°	358 kg
S031152	HYD.V-V-R-FÄSTE DIECI SAMSON 75.10, Inf ABL120 2x25°	396 kg
S030241	HYD.V-V-R-FÄSTE HAULOTTE HTL4017 , Inf ABL120 2x25°	343 kg
S004091	HYD.V-V-R-FÄSTE JCB 535-140, Inf ABL120 2x25°	375 kg
S039357	HYD.V-V-R-FÄSTE JCB 535-95 , Inf ABL120 2x25°	335 kg
S019478	HYD.V-V-R-FÄSTE JCB 540-170 2X25, Inf ABL120 2x25°	320 kg
S040227	HYD.V-V-R-FÄSTE JCB 540-180, Inf: ABL120 2x25°	345 kg
S039919-1	HYD.V-V-R-FÄSTE MAGNI TH6.20 , Inf ABL120 2x25°	405 kg
S007281	HYD.V-V-R-FÄSTE MANITOU 1337,1740 , Inf ABL120 2x25°	360 kg
S023292	HYD.V-V-R-FÄSTE MANITOU MLT840 , Inf ABL120 2x25°	300 kg
S040281	HYD.V-V-R-FÄSTE MANITOU MRT 2470, Inf ABL120 2x30°	397 kg
S021725	HYD.V-V-R-FÄSTE MANITOU MRT1850-, Inf ABL120 2x25°	360 kg
S039803	HYD.V-V-R-FÄSTE MANITOU MRT2x30, Inf ABL120 2x30°	323 kg
S021426	HYD.V-V-R-FÄSTE MANITOU MT14/18 E3, Inf ABL120 2x25°	390 kg
S004033	HYD.V-V-R-FÄSTE MANITOU MT1440/1840, Inf ABL120 2x25°	390 kg
S039657	HYD.V-V-R-FÄSTE MANITOU MT1840 ST3B, Inf ABL120 2x25°	390 kg
S012996	HYD.V-V-R-FÄSTE MERLO 30/32/35, Inf ABL120 2x25°	300 kg
S002178	HYD.V-V-R-FÄSTE MERLO 40/45, Inf ABL120 2x25°	300 kg
S021175	HYD.V-V-R-FÄSTE MERLO ROTO 60.24, Inf ABL120 2x25°	350 kg

Redskapsfäste, teleskop.vrid. 90gr - 100508

ABL120 = Stora BM



Artikelnr	Namn	Vikt
S031894	HYD.90-GR.SVÄNGFÄSTE MANITOU MT1650, Inf Manitou	0 kg
S005944	HYD.90-GR.SVÄNGFÄSTE MANITOU MT1650, Inf ABL120	395 kg
S050077	HYD.90-GR.SVÄNGFÄSTE MANITOU MT1840, Inf Manitou	0 kg
S040402	HYD.90-GR.SVÄNGFÄSTE MERLO 60.24, Inf ABL120	402 kg
S038979	HYD.90-GR.SVÄNGFÄSTE MERLO P30, Inf ABL120	420 kg
S020401	HYD.90-GR.SVÄNGFÄSTE MERLO P40, Inf ABL120	420 kg
S053886	HYD.90-GR.SVÄNGFÄSTE MERLO ROTO 50.35, Inf ABL120	430 kg

Redskapsfäste, teleskop.hydr. - 100510

ABL60 = SMS / TRIMA

ABL120 = Stora BM



Artikelnr	Namn	Vikt
S011256	HYD.R-FÄSTE AUSA T 204H, Inf ABL60 (SMS)	100 kg
S008968	HYD.R-FÄSTE BOBCAT T3071/T3571, Inf ABL120	200 kg
S018331	HYD.R-FÄSTE CAT TH 414-417, Inf ABL120	210 kg
S031977	HYD.R-FÄSTE CAT TH 414-417, Inf ABL120	191 kg
S011344	HYD.R-FÄSTE CAT TH 63/83/103, Inf ABL120	200 kg
S030168	HYD.R-FÄSTE CAT TH360B ABL120 , Inf ABL120	180 kg
S008861	HYD.R-FÄSTE CAT TH360B ABL120 , Inf ABL120	180 kg
S020469	HYD.R-FÄSTE CAT TH407, Inf ABL120	0 kg
S005009	HYD.R-FÄSTE CAT TH407 ABL120, Inf ABL120	190 kg
S014645	HYD.R-FÄSTE CAT TH460B, Inf ABL120	190 kg
S008975	HYD.R-FÄSTE CAT TH83, Inf ABL120	210 kg
S039708	HYD.R-FÄSTE DF Agrovector 33,7, Inf ABL120	222 kg
S050013	HYD.R-FÄSTE DIECI 60.9 ABL120, Inf ABL120	288 kg
S028911	HYD.R-FÄSTE HAULOTTE 4014 , Inf ABL120	220 kg
S030240	HYD.R-FÄSTE HAULOTTE 4017 ABL120, Inf ABL120	0 kg
S014432	HYD.R-FÄSTE JCB 520-40, Inf ABL60 (SMS)	115 kg
S039949	HYD.R-FÄSTE JCB 525-60, Inf ABL120	218 kg
OFF01541	HYD.R-FÄSTE JCB 527-58 EURO, Inf: EURO	0 kg
S011337	HYD.R-FÄSTE JCB 535-125/140 532, Inf ABL120	235 kg
S032169	HYD.R-FÄSTE JCB 535-95 ABL60, Inf ABL60 (SMS)	147 kg
S017924	HYD.R-FÄSTE JCB 535-95 TEL., Inf ABL120	220 kg
S004428	HYD.R-FÄSTE JCB 535-95 TEL., Inf ABL120	220 kg
S020594	HYD.R-FÄSTE JCB 536-60, Inf ABL120	220 kg
S007282	HYD.R-FÄSTE JCB 541-70, Inf ABL 120, Använd S007282-1	180 kg
S007282-1	HYD.R-FÄSTE JCB 541-70, Inf ABL 120	253 kg
S039773	HYD.R-FÄSTE JCB 560-80 550-80, Inf ABL 120	267 kg
S017805	HYD.R-FÄSTE JCB TM 220 ABL60, SPÄRRAD	145 kg
S031718	HYD.R-FÄSTE JCB TM 220 ZETT, Inf Zettelmeyer c/c 312mm	0 kg
S012420	HYD.R-FÄSTE JCB TM 310-320, Inf ABL 120	270 kg
S059882	HYD.R-FÄSTE JCB TM 320S, Ny modell från ca 2021.	270 kg
S003813	HYD.R-FÄSTE MANITOU MHT 860 LT, Inf ABL 120	200 kg
S029060	HYD.R-FÄSTE MANITOU MLA 628-120 LSU, Inf ABL 120	265 kg
S040400	HYD.R-FÄSTE MANITOU MLT 630-105V CP, Inf ABL 120	246 kg
S013300	HYD.R-FÄSTE MANITOU MLT 634 TELESK, Inf ABL 120	290 kg
S018213	HYD.R-FÄSTE MANITOU MLT 735/737, Inf ABL 120	290 kg
S021970	HYD.R-FÄSTE MANITOU MLT625, Inf ABL 120	190 kg
S026322	HYD.R-FÄSTE MANITOU MLT840-41/1040, Inf ABL 120	195 kg
S004032	HYD.R-FÄSTE MANITOU MT 1440/1840 P, Inf ABL 120	213 kg
S011601	HYD.R-FÄSTE MANITOU MT/MLT 523, Inf ABL 120	180 kg

Artikelnr	Namn	Vikt
S022017	HYD.R-FÄSTE MANITOU MT625, Inf ABL60 (SMS)	115 kg
S004242	HYD.R-FÄSTE MANITOU MT732/MLT 1035 , Inf ABL 120	300 kg
S008203	HYD.R-FÄSTE MANITOU MVT 628 TELESK, Inf ABL60 (SMS)	0 kg
S007729	HYD.R-FÄSTE MERLO 40.7, Inf ABL120	210 kg
S020102	HYD.R-FÄSTE MERLO P25.6 , Spärrad - ersatt av S021550	240 kg
S019960-1	HYD.R-FÄSTE MERLO P30 2.8-3.8 TON, Inf ABL120	210 kg
S005161	HYD.R-FÄSTE MERLO P60.10/ 72.10, Inf ABL120	400 kg
S012928	HYD.R-FÄSTE MERLO P75.9CS, Inf ABL120	338 kg
S039620-2	HYD.R-FÄSTE NH 742 ELITE ABL120, Inf ABL120	236 kg
S012876	HYD.R-FÄSTE NH LM410/430/435, Inf ABL120	170 kg
S006234	HYD.R-FÄSTE NH LM5000 ABL120, Inf ABL120	225 kg
S008023	HYD.R-FÄSTE NH LM5000 SMS, Inf ABL60 (SMS)	120 kg

Redskapsfäste, teleskop.hydr inkl v - 100511



Artikelnr	Namn	Vikt
S011674	HYD.R-FÄSTE CAT TH 63/83/103, Inf ABL120	200 kg
S017554	HYD.R-FÄSTE CLAAS 6030 Scorpion, Inf ABL120	230 kg
S040200	HYD.R-FÄSTE DIECI 28.9 ABL120, Inf ABL120	219 kg
S040209	HYD.R-FÄSTE DIECI 38.10 ABL120, Inf ABL120	210 kg
S028912	HYD.R-FÄSTE HAULOTTE 1740, Inf ABL120	290 kg
S030542	HYD.R-FÄSTE HAULOTTE 4017 ABL120, Inf ABL120	216 kg
S019359	HYD.R-FÄSTE JCB 524-50, Inf ABL60 (SMS)	110 kg
S016246	HYD.R-FÄSTE JCB 535-125/140 532, Inf ABL120	235 kg
S020594-1	HYD.R-FÄSTE JCB 536-60, Inf ABL120	220 kg
S032179	HYD.R-FÄSTE JCB 541-70, Inf ABL 120	180 kg
S010241	HYD.R-FÄSTE JCB TM 270, Inf ABL 120	230 kg
S011733	HYD.R-FÄSTE JCB TM 310-320, Inf ABL 120	270 kg
S015415	HYD.R-FÄSTE MANITOU MLT 634 TELESK, Inf ABL 120	290 kg
S025804	HYD.R-FÄSTE MANITOU MLT625 Spec låg, Inf ABL 120	200 kg
S016430	HYD.R-FÄSTE MANITOU MT625, Inf ABL 120	210 kg
S019108	HYD.R-FÄSTE MERLO P25.6, Inf ABL60 (SMS)	137 kg
S021550	HYD.R-FÄSTE MERLO P25.6, Inf ABL120	209 kg
S021550-1	HYD.R-FÄSTE MERLO P25.6, Inf ABL120	209 kg
S019960	HYD.R-FÄSTE MERLO P30 2.8-3.8 TON, Inf ABL120	220 kg
S019961	HYD.R-FÄSTE MERLO P40 4.0-4.5 TON, Inf ABL120	230 kg
S012928-1	HYD.R-FÄSTE MERLO P75.9CS, Inf ABL120	360 kg
S022806	HYD.R-FÄSTE MERLO ROTO 60.24, Inf ABL120	260 kg
S040169	HYD.R-FÄSTE MERLO TF50.8, Inf ABL120	0 kg

Redskapsfäste, teleskop.mek. - 100520

Artikelnr

Namn

Vikt

Adapter, teleskop.hydr. - 100530

ABL120 = Stora BM



Artikelnr	Namn	Vikt
S013398	HYD.ADAPTER CASE TX170/ABL120, Maskinsida CASE TX170	220 kg
S008808-1	HYD.ADAPTER CAT TH360/TH417/ABL120, Maskinsida Cat TH 360/TH417 /IT28QC	216 kg
S004027	HYD.ADAPTER MANITOU MLT742/ABL 120, Maskinsida Manitou MLT742	240 kg
S039721	HYD.ADAPTER MANITOU MLT960/ABL 120, Maskinsida Manitou MLT742	210 kg
S019573	HYD.ADAPTER MERLO 60.10, Maskinsida Merlo 60.10	0 kg

Adapter, teleskop.mek. - 100540

ABL120 = Stora BM



Artikelnr	Namn	Vikt
S056806	MAGNI QC HYD 5,0T,	144 kg
S050349	MEK.ADAPTER ABL 120/MAGNI, Inf: ABL120	210 kg
S039353	MEK.ADAPTER ABL 120/MANITOU, Maskinsida ABL120	160 kg
S008808	MEK.ADAPTER CAT TH360/TH417/ABL120, Maskinsida Cat TH 360/TH417 /IT28QC	255 kg
S040028	MEK.ADAPTER MAGNI / ABL 120, Maskinsida Magni	242 kg
S008026	MEK.ADAPTER MANITOU TH1850/ABL 120, Maskinsida Manitou	180 kg

Adapter, teleskop.vrid. - 100550

ABL120 = Stora BM



Artikelnr	Namn	Vikt
S019500	HYD.V-V-R-ADAPTER ABL120/ABL120, Maskinsida ABL120	420 kg
S007173	HYD.V-V-R-ADAPTER BOBCAT/ABL120, Maskinsida BOBCAT QC	370 kg
S010830	HYD.V-V-R-ADAPTER CASE TX 170, Inf Case 2x25°	0 kg
S006236	HYD.V-V-R-ADAPTER CASE/ABL120, Maskinsida CASE TX170	370 kg
S013633	HYD.V-V-R-ADAPTER CAT TH417/ABL120, Maskinsida CAT TH417/IT28	360 kg
S039790	HYD.V-V-R-ADAPTER MAGNI - ABL120, Maskinsida MAGNI	366 kg
S050016	HYD.V-V-R-ADAPTER MAGNI - ABL120, Maskinsida MAGNI	366 kg
S006479	HYD.V-V-R-ADAPTER MANITOU / MANITOU, Inf MANITOU 2x25°	460 kg
S004618	HYD.V-V-R-ADAPTER MANITOU/ABL120, Maskinsida Manitou	320 kg
S004779	HYD.V-V-R-ADAPTER MANITOU/ABL120, Maskinsida Manitou	320 kg
S011658	HYD.V-V-R-ADAPTER MANITOU/MANITOU, Maskinsida Manitou	420 kg
S017381	HYD.V-V-R-ADAPTER MERLO ZM2/ABL120, Maskinsida Merlo ZM2	370 kg

Adapter, teleskop.vrid. 90gr - 100560

ABL120 = Stora BM

Artikelnr	Namn	Vikt
S016922-1	HYD.90-GR ADAPTER MANITOU/ABL120, Maskinsida Manitou	0 kg
S016922	HYD.90-GR ADAPTER MANITOU/ABL120, Maskinsida Manitou	450 kg
S031106	HYD.90-GR ADAPTER MERLO/ABL120, Maskinsida Merlo	0 kg

Redskapsfäste, hjullast.hydr. - 101010

När basmaskinen saknar separat hydraulisk låskrets krävs 2-vägs el-väljarventil [24 V alt. 12V] . Med ventilen följer ett par Tema 3/4" hydraulkopplingar för bruk av hydrauliska redskap. På basmaskinen krävs 3:e hydr.krets samt el-kabel/kontakt. Har basmaskinen separat framdraget låsledningssystem krävs inte el-ventil och hydrauluttag.

Tillval:

El-ventil: 5000 kr

Länkarm: 4,600 SEK

Maskinaxlar: 1,600 SEK per fäste



ABL60 = SMS/TRIMA

ABL120 = Stora BM

ABL180 = Stor stora BM

Artikelnr	Namn	Vikt
C001000	HYD.R-FÄSTE 1-5T ABL60, SMS/Trima	130 kg
C001300	HYD.R-FÄSTE 5-10T ABL120,	0 kg
C001100	HYD.R-FÄSTE 5-10T ABL60, SMS/Trima	0 kg
C001700	HYD.R-FÄSTE 10-14T ABL120,	0 kg
C002000	HYD.R-FÄSTE 14-20T ABL120,	0 kg
C002600	HYD.R-FÄSTE 19-26T ABL180,	0 kg
C002300	HYD.R-FÄSTE 20-25T ABL120,	0 kg
C002900	HYD.R-FÄSTE 26-33T ABL180,	0 kg
S057266	SKEVFÄSTE 2x20° ABL120 , L-120 (järnväg)	1006 kg

Redskapsfäste, hjullast.hydr inkl v - 101011



Artikelnr

Namn

Vikt

Redskapsfäste, hjullast.mek. - 101020

ABL120 = Stora BM

Artikelnr	Namn	Vikt
-----------	------	------

Redskapsfäste, killåsning - 101025

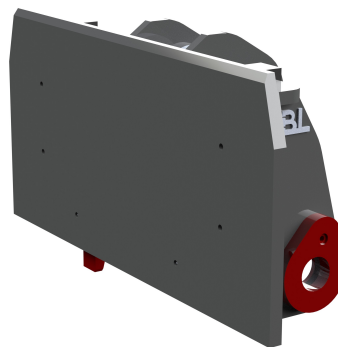

Artikelnr	Namn	Vikt
C003000	HYD.R-FÄSTE 20-29T ABL K300, K-300 rak	0 kg
C003200	HYD.R-FÄSTE 25-35T ABL K325, K-325 knäckt	0 kg
C003300	HYD.R-FÄSTE 30-35T ABL K300, K-300 rak	0 kg
C003350	HYD.R-FÄSTE 35-45T ABL K420, K420-rakt	0 kg
C003400	HYD.R-FÄSTE 40-60T ABL K525, K-525 knäckt	0 kg
C003500	HYD.R-FÄSTE 45-70T ABL K500, K-500 rak	0 kg
S043495-1	HYD.R-FÄSTE CAT 980 M K420, Tryckreduceringsventil	985 kg
S043495-2	HYD.R-FÄSTE CAT 982 M K420, Tryckreduceringsventil	988 kg
S008944-1	HYD.R-FÄSTE VOLVO L 90-L120 E-H KILE HK, CC kil mått = 1390	541 kg
S043495	HYD.R-FÄSTE VOLVO L260G-H K420, Tryckreduceringsventil	1030 kg

Adapter, hjullast.hyd. - 101030

ABL 180 = Stor Stora BM



Artikelnr	Namn	Vikt
S016446-1	HYD.ADAPTER ABL180/ABL120 +75MM, Maskinsida ABL180	372 kg
S016446-2	HYD.ADAPTER ABL180/ABL120 MAN PUMP , Maskinsida ABL180	406 kg
S039640	HYD.ADAPTER ATLAS-ABL120 , Maskinsida ATLAS AR65	0 kg
S018460	HYD.ADAPTER MERLO ZM2, Maskinsida MERLO ZM2	160 kg

Adapter, hjullast.mek. - 101040

ABL60 = SMS/TRIMA

ABL120 = Stora BM

ABL180 = Stor Stora BM



Artikelnr	Namn	Vikt
S012403	MEK.ADAPTER ABL120/ABL120-846, Maskinsida ABL120	220 kg
S015094	MEK.ADAPTER ABL120/ABL180 , Maskinsida ABL120	350 kg
S023467	MEK.ADAPTER ABL120/ABL60, Maskinsida ABL120	140 kg
S022585	MEK.ADAPTER ABL120/CAT IT, Maskinsida ABL120	260 kg
S031165	MEK.ADAPTER ABL120/L30-Zettelmeyer, Maskinsida ABL120	140 kg
S016068	MEK.ADAPTER ABL180/ABL120, Maskinsida ABL180	315 kg
S026206	MEK.ADAPTER ABL60/ABL120, Maskinsida ABL60	0 kg
S038999	MEK.ADAPTER L30-Zettelmeyer/ABL120, Maskinsida L30/Zettelmeyer	0 kg
S039550	MEK.ADAPTER MANITOU/ABL60, Maskinsida MANITOU	0 kg
S017584	MEK.ADAPTER ÖVERÅSEN ABL120/ABL120, ÖVERÅSEN SNÖFRÄS	380 kg
S032707	MEK.ADAPTER ZM40/ZM30, Maskinsida ZM40 (CC:434mm)	0 kg
S019263	MEK.ADAPTER BOBCAT 40170/ABL120 , Maskinsida BOBCAT 40170	260 kg
S039585	MEK.ADAPTER CAT CWL-BOBCAT/ABL120, Maskinsida CAT CWL-BOBCAT	240 kg
S019578	MEK.ADAPTER CAT CWL-BOBCAT/L30 ZETT, Maskinsida CWL-BOBCAT	0 kg
S014194	MEK.ADAPTER CAT CWL-BOBCAT/TRIMA- A, GTAK	0 kg
S040255	MEK.ADAPTER K325/ABL120, Maskinsida K325	0 kg
S025766	MEK.ADAPTER KILE HK/ABL120, Maskinsida Kile HK, CC kil mått 1390	480 kg

Infästningskrok, svängd - 101050



Artikelnr	Namn	Vikt
S017768	SVÄNGD INF. ABL120, 444E,	0 kg
S013071	SVÄNGD INF. ABL120, CASE695 , STD SKOPA	50 kg
S011957	SVÄNGD INF. ABL180 40MM, L220,	0 kg
S039869	SVÄNGD INF. ABL180 50MM, Lastskopa 4,5 m3 -02	0 kg
S012101	SVÄNGD INF. ABL180 50MM par, CAT,	0 kg
S029059	SVÄNGD INF. ABL180 50MM, CAT980,	210 kg
S031192	SVÄNGD INF. ABL180 50MM, CAT980,	0 kg
S010794	SVÄNGD INF. ABL180 50MM, L220,	120 kg
S039767	SVÄNGD INF. ABL180 50MM, L220G, Maskin Volvo L220G	0 kg
S010794-1	SVÄNGD INF. ABL180 60MM, L220, Passar volvo skopa 87519	120 kg
S021256	SVÄNGD INF. ABL180 60MM, L220, Volvo WLA85418	200 kg
S045072	SVÄNGD INF. ABL180 Special , bef.lastskopa Volvo	0 kg
S034026	SVÄNGD INF. K325, Skopans radie 420.	0 kg
S013395	SVÄNGD INF. L 70F, Volvo WLA83740	60 kg
S014429	SVÄNGD INF. L120F, Volvo WLA93884 / WLA86325	60 kg
S014290	SVÄNGD INF. L150,160,180 50MM,	95 kg
S013385	SVÄNGD INF. L180/L220, Volvo 93724/93731/93745/94976	121 kg
S040014	SVÄNGD INF. L180/L220,	0 kg
S021031	SVÄNGD INF. L180F, Volvo 93705	0 kg
S016075	SVÄNGD INF. L220F, Volvo ritn 15183590	0 kg
S014150	SVÄNGD INF. LIEBHERR 556, 38829303	90 kg
S022604	SVÄNGD INF.CAT IT 12-28, Extra material	0 kg
S011838	SVÄNGD INF.L 70C 30mm / par (SVEA),	50 kg
S033366	SVÄNGD INF.L 90B/C L-120A 45 MM par, tidigare 10022	50 kg

Infästningskrok, plan - 101060

ABL60 = SMS/TRIMA

ABL120 = Stora BM

ABL180 = Stor Stora BM



Artikelnr	Namn	Vikt
S056569	PLAN INF., Sennebogen 355E för Holms grind SL SH	89 kg
S028753	PLAN INF. 50MM, L150,180 H+V, Höger och vänster utförande	75 kg
S039673	PLAN INF. 50MM, L150,180 H+V, Pallgaffel 4221002015	136 kg
S016332	PLAN INF. 50MM, L150,180 PLATTA, Höger och vänster utförande	497 kg
S008025	PLAN INF. 50MM, L150,180,220 H+V, Höger och vänster utförande	120 kg
S014291	PLAN INF. ABL120 30MM SPEC.(250MM),	90 kg
S003245	PLAN INF. ABL120 30MM, L30,50,70, Plan infästning. 10031	28 kg
S040240	PLAN INF. ABL120 35MM, L50,L70, Ny R115	48 kg
S022795	PLAN INF. ABL120 40MM SPEC.(200MM) ,	160 kg
S008973	PLAN INF. ABL120 40MM SPEC.(250MM),	60 kg
S019447	PLAN INF. ABL120 40MM SPEC.(350MM),	0 kg
S003246	PLAN INF. ABL120 40MM, L90,120, 10032	38 kg
S033499	PLAN INF. ABL120 45MM, L90,120, Ny R115	68 kg
S023073	PLAN INF. ABL60 TRIMA/SMS 30MM,	15 kg
S040000	PLAN INF. CASE TX, 30MM	28 kg
S022603	PLAN INF. CAT IT (10071),	70 kg
S039568	PLAN INF. CAT IT 15°,	0 kg
S021803	PLAN INF. CAT IT 25°, För frontplanersskopa	0 kg
S006433	PLAN INF. KILE HK, CC kil mått 1390	250 kg
S005708	PLAN INF. L120 50MM,	50 kg
S025546	PLAN INF. MERLO 30.16,	105 kg
S040424	PLAN INF. Mustang cc325,	15 kg
S016276	PLAN INF. ZM cc312 (L30), ZL 502/602/702	20 kg
S029087	PLAN INF. ZM cc435(L40) 660x143x30, L40	0 kg
S003270	PLAN INF. ZM cc465 (L20/L25) , ZL 402	30 kg
S016935	PLAN INF. ZM cc465 (L20/L25) +100MM,	0 kg
S030180	Ståndare 40mm ABL120, Ståndare till hyd.pallg. 10T	0 kg
S048283	Ståndare kmpl,	136 kg

Lastskopa 0-2999 L - 102010

En skopa anpassad för transport av grus, jord och stenmaterial. Utformningen gör att du får en effektiv lastning och tömning utan spill.

Skopan är konstruerad för att klara av 1,8 ton/m³.

Standardutrustad med ett rakt skärstål samt med anslutning till ett snabbfäste.

Tillval:

Fast infästning: Upp till 5,0m³ +17000 kr Från och med 5,0³ +26000 kr

Kil-infästning +15800 kr

Hyd. fångarm 2000L-5.000L 81000 kr

Hyd.fångarm 5500L -10000L 91300 kr

Förhöjt Rasskydd upp till 5,0m³ + 5700:- från och med 5,0m³ + 11300:-

OBS! Priserna nedan är exklusive sparskär.

ABL60 = SMS/TRIMA

ABL120 = Stora BM

ABL180 = Stor stora BM

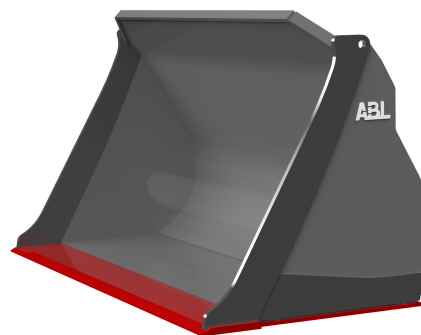

Artikelnr	Namn	Vikt
X000950	LASTSK. 500L/1500MM , Inf: L30	251 kg
X001000	LASTSK. 1000L/2000MM,	451 kg
X001050	LASTSK. 1100L/2000MM,	458 kg
X001100	LASTSK. 1100L/2200MM,	481 kg
X001200	LASTSK. 1200L/2200MM,	488 kg
X001300	LASTSK. 1400L/2500MM,	582 kg
X001400	LASTSK. 1600L/2500MM,	841 kg
X001600	LASTSK. 1800L/2500MM,	0 kg
X002000	LASTSK. 2200L/2700MM,	1053 kg
X002200	LASTSK. 2500L/2700MM,	1172 kg
X002300	LASTSK. 2700L/2700MM,	1273 kg
X002400	LASTSK. 2800L/2800MM, ABL120	1295 kg

Lastskopa 3000-4999 L - 102011

En skopa anpassad för transport av grus, jord och stenmaterial. Utformningen gör att du får en effektiv lastning och tömning utan spill. Skopan är konstruerad för att klara av 1,8 ton/m³. Standardutrustad med ett rakt skärstål samt med anslutning till ett snabbfäste.

Tillval:

Fast infästning: Upp till 5,0m³ +17000 kr Från och med 5,0³ +26000 kr

Kil-infästning +15800 kr

Hyd. fångarm 2000L-5.000L 81000 kr

Hyd.fångarm 5500L -10000L 91300 kr

Förhöjt Rasskydd upp till 5,0m³ + 5700:- från och med 5,0m³ + 11300:-

OBS! Priserna nedan är exklusive sparskär.

ABL60 = SMS/TRIMA

ABL120 = Stora BM

ABL180 = Stor stora BM

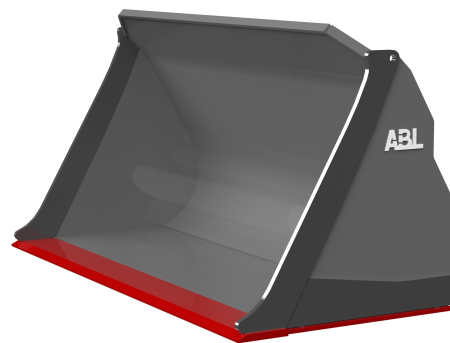

Artikelnr	Namn	Vikt
X002600	LASTSK. 3000L/2700MM, ABL120	1429 kg
X002700	LASTSK. 3000L/2800MM, ABL 120	0 kg
X002800	LASTSK. 3000L/3000MM,	1442 kg
X002900	LASTSK. 3200L/3000MM,	1430 kg
X003000	LASTSK. 3500L/3000MM,	1633 kg
X003200	LASTSK. 3800L/3200MM, Inf: ABL120	1706 kg
X003300	LASTSK. 4000L/3000MM,	1904 kg
X003500	LASTSK. 4200L/3200MM,	2104 kg
X003600	LASTSK. 4500L/3200MM,	2331 kg

Lastskopa 5000- L - 102012

En skopa anpassad för transport av grus, jord och stenmaterial. Utformningen gör att du får en effektiv lastning och tömning utan spill.

Skopan är konstruerad för att klara av 1,8 ton/m³.

Standardutrustad med ett rakt skärstål samt med anslutning till ett snabbfäste.

Tillval:

Fast infästning: Upp till 5,0m³ +17000 kr Från och med 5,0³ +26000 kr

Kil-infästning +15800 kr

Hyd. fångarm 2000L-5.000L 81000 kr

Hyd.fångarm 5500L -10000L 91300 kr

Förhöjt Rasskydd upp till 5,0m³ + 5700:- från och med 5,0m³ + 11300:-

OBS! Priserna nedan är exklusive sparskär.

ABL60 = SMS/TRIMA

ABL120 = Stora BM

ABL180 = Stor stora BM

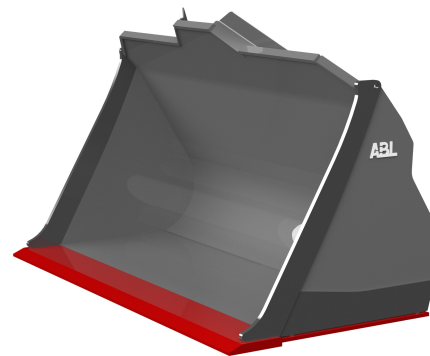

Artikelnr

Namn

Vikt

Lastskopa med sparskär 0-2999 L - 102020

En skopa anpassad för transport av grus, jord och stenmaterial. Utformningen gör att du får en effektiv lastning och tömning utan spill. Vi tillhandahåller flera olika sparskärstyper där antal och dimension monteras enligt önskemål med nötbästänligt stål på 500 Brinell.

Skopan är konstruerad för att klara av 1,8 ton/m³.

Standardutrustad med baskär och sparskär typ VCE 2 och 3 eller CAT-system samt anslutning till ett snabbfäste.

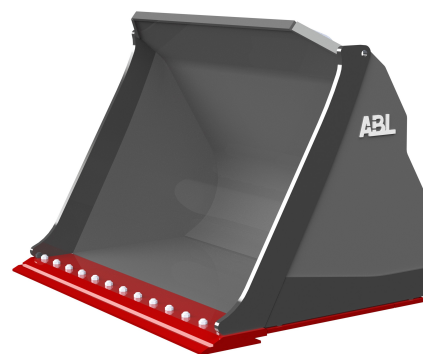

Tillval:

Fast infästning:

Upp till 5,0m³ +17000 kr Från och med 5,0³ +26000 kr

Kil-infästning: K300/325+15800 kr, K420/525 +26000 kr

Fusion infästning +15800 kr

Förhöjt Rasskydd upp till 5,0m³ + 5700:- från och med 5,0m³ + 11300:-

Skäralternativ: Trubb 3-del Halvtrubb 5-del

Bas-skär 30mm + 9100 kr +18100 kr

Bas-skär 35mm +13600 kr +27100 kr

Bas-skär 40mm +20300 kr +40600 kr

Bas-skär 50mm +27100 kr + 51900 kr

BOE = bultade sparskär

6 tum skär 6 tum delning mellan bultar

V = Volvo skär original

C = Cat skär original

TR = Trubbskär

HTR = Halvtrubb skär

ABL60 = SMS/TRIMA

ABL120 = Stora BM

ABL180 = Stor-stora BM

PIN ON = Direktnäst

Artikelnr	Namn	Vikt
S032093	LASTSK. 900L/2000MM BOE 6", Inf: ABL120	485 kg
X004250	LASTSK. 1000L/2000MM BOE, Inf: ABL120	500 kg
X004300	LASTSK. 1100L/2200MM BOE, Inf: ABL120	530 kg
X004400	LASTSK. 1200L/2200MM BOE, Inf: ABL120	528 kg
X004500	LASTSK. 1400L/2500MM BOE, Inf: ABL120	742 kg
X004700	LASTSK. 1700L/2500MM BOE, Inf: ABL120	0 kg
X004900	LASTSK. 1900L/2500MM BOE, Inf: ABL120	1091 kg
X005100	LASTSK. 2100L/2600MM BOE, Inf: ABL120	1158 kg
X005200	LASTSK. 2200L/2700MM BOE, Inf: ABL120	1245 kg
X005300	LASTSK. 2300L/2700MM BOE, Inf: ABL120	1267 kg
X005350	LASTSK. 2400L/2700MM BOE, Inf: ABL120	1280 kg
X005400	LASTSK. 2500L/2700MM BOE, Inf: ABL120	1350 kg
X005500	LASTSK. 2700L/2700MM BOE, Inf: ABL120	1422 kg
X005600	LASTSK. 2800L/2800MM BOE, Inf: ABL120	1461 kg

Lastskopa med sparskär 3000-4499 L - 102021

En skopa anpassad för transport av grus, jord och stenmaterial. Utformningen gör att du får en effektiv lastning och tömning utan spill. Vi tillhandahåller flera olika sparskärstyper där antal och dimension monteras enligt önskemål med nötbäständigt stål på 500 Brinell.

Skopan är konstruerad för att klara av 1,8 ton/m³.

Standardutrustad med baskär och sparskär typ VCE 2 och 3 eller CAT-system samt anslutning till ett snabbfäste.

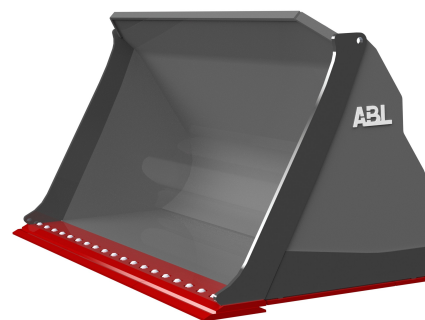

Tillval:

Fast infästning:

Upp till 5,0m³ +17000 kr Från och med 5,0³ +26000 kr

Kil-infästning: K300/325+15800 kr, K420/525 +26000 kr

Fusion infästning +15800 kr

Förhöjt Rasskydd upp till 5,0m³ + 5700:- från och med 5,0m³ + 11300:-

Skäralternativ: Trubb 3-del Halvtrubb 5-del

Bas-skär 30mm + 9100 kr +18100 kr

Bas-skär 35mm +13600 kr +27100 kr

Bas-skär 40mm +20300 kr +40600 kr

Bas-skär 50mm +27100 kr + 51900 kr

BOE = bultade sparskär

6 tum skär 6 tum delning mellan bultar

V = Volvo skär original

C = Cat skär original

TR = Trubbskär

HTR = Halvtrubb skär

ABL60 = SMS/TRIMA

ABL120 = Stora BM

ABL180 = Stor-stora BM

PIN ON = Direktnäsfäst

Artikelnr	Namn	Vikt
X005800	LASTSK. 3000L/2700MM BOE, Inf: ABL120	1552 kg
X005850	LASTSK. 3000L/2800MM BOE, Inf: ABL120	1564 kg
X005900	LASTSK. 3000L/3000MM BOE, Inf: ABL120	1552 kg
X006000	LASTSK. 3100L/2800MM BOE, Inf: ABL120	1623 kg
X006050	LASTSK. 3200L/3000MM BOE, Inf: ABL120	0 kg
X006100	LASTSK. 3300L/3000MM BOE, Inf: ABL120	1673 kg
X006200	LASTSK. 3400L/3000MM BOE, Inf: ABL120	1788 kg
X006250	LASTSK. 3500L/3000MM BOE, Inf: ABL120	1817 kg
X006300	LASTSK. 3600L/3000MM BOE, Inf: ABL120	0 kg
X006350	LASTSK. 3800L/3000MM BOE, Inf: ABL120	1916 kg
X006400	LASTSK. 3800L/3200MM BOE, Inf: ABL120	1910 kg
X006500	LASTSK. 4000L/3000MM BOE, Inf: ABL120	1960 kg
X006600	LASTSK. 4000L/3200MM BOE, Inf: ABL120	1990 kg
X006610	LASTSK. 4200L/3200MM BOE, Inf: ABL120	2030 kg

Lastskopa med sparskär 4500- L - 102022

En skopa anpassad för transport av grus, jord och stenmaterial. Utformningen gör att du får en effektiv lastning och tömning utan spill. Vi tillhandahåller flera olika sparskärstyper där antal och dimension monteras enligt önskemål med nötbästänligt stål på 500 Brinell. Skopan är konstruerad för att klara av 1,8 ton/m³. Standardutrustad med baskär och sparskär typ VCE 2 och 3 eller CAT-system samt anslutning till ett snabbfäste.

Tillval:

Fast infästning:

Upp till 5,0m³ +17000 kr Från och med 5,0³ +26000 kr

Kil-infästning: K300/325+15800 kr, K420/525 +26000 kr

Fusion infästning +15800 kr

Förhöjt Rasskydd upp till 5,0m³ + 5700:- från och med 5,0m³ + 11300:-

Skäralternativ: Trubb 3-del Halvtrubb 5-del

Bas-skär 30mm + 9100 kr +18100 kr

Bas-skär 35mm +13600 kr +27100 kr

Bas-skär 40mm +20300 kr +40600 kr

Bas-skär 50mm +27100 kr + 51900 kr

BOE = bultade sparskär

6 tum skär 6 tum delning mellan bultar

V = Volvo skär original

C = Cat skär original

TR = Trubbskär

HTR = Halvtrubb skär

ABL60 = SMS/TRIMA

ABL120 = Stora BM

ABL180 = Stor-stora BM

PIN ON = Direktinfäst

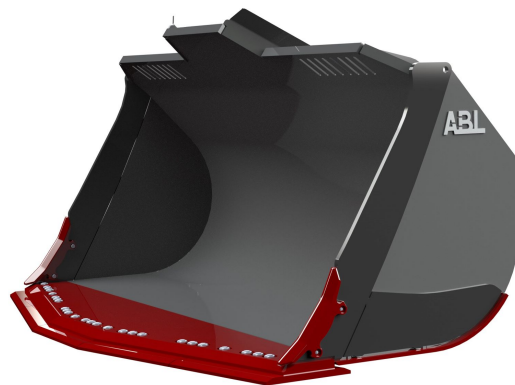

Artikelnr

Namn

Vikt

Lastskopa OPTI Line - 102023

Förhöjt Rasskydd 4100:- Art nr T03055

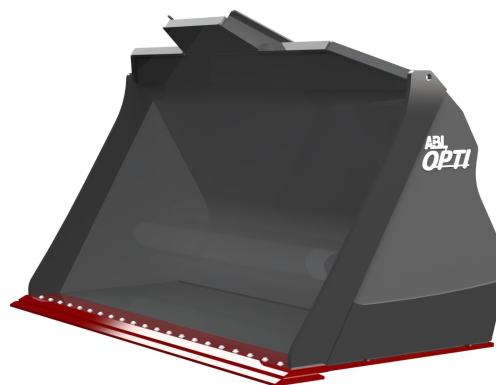

Artikelnr	Namn	Vikt
S050165	LASTSK. 4000L/3200MM OPTI, Inf: ABL180	2325 kg
S050166	LASTSK. 4100L/3200MM OPTI, Inf: ABL180	2342 kg
S050167	LASTSK. 4200L/3200MM OPTI, Inf: ABL180	2368 kg
S050168	LASTSK. 4300L/3200MM OPTI, Inf: ABL180	2395 kg
S050169	LASTSK. 4400L/3200MM OPTI, Inf: ABL180	2422 kg
S050170	LASTSK. 4500L/3200MM OPTI, Inf: ABL180	2481 kg
S050171	LASTSK. 4500L/3300MM OPTI, Inf: ABL180	2526 kg
S050172	LASTSK. 4600L/3200MM OPTI, Inf: ABL180	2495 kg
S050173	LASTSK. 4600L/3300MM OPTI, Inf: ABL180	2539 kg
S050174	LASTSK. 4700L/3200MM OPTI, Inf: ABL180	2509 kg
S050175	LASTSK. 4700L/3300MM OPTI, Inf: ABL180	2578 kg
S050176	LASTSK. 4800L/3200MM OPTI, Inf: ABL180	2536 kg
S050177	LASTSK. 4800L/3300MM OPTI, Inf: ABL180	2601 kg
S050178	LASTSK. 4900L/3200MM OPTI, Inf: ABL180	2558 kg
S050179	LASTSK. 4900L/3300MM OPTI, Inf: ABL180	2632 kg
S050180	LASTSK. 5000L/3200MM OPTI, Inf: ABL180	2600 kg
S050183	LASTSK. 5000L/3300MM OPTI, Inf: ABL180	2660 kg
S050184	LASTSK. 5000L/3400MM OPTI, Inf: ABL180	2691 kg
S050185	LASTSK. 5100L/3200MM OPTI, Inf: ABL180	2620 kg
S050186	LASTSK. 5100L/3300MM OPTI, Inf: ABL180	2682 kg
S050187	LASTSK. 5100L/3400MM OPTI, Inf: ABL180	2705 kg
S050188	LASTSK. 5200L/3200MM OPTI, Inf: ABL180	2645 kg
S050384	LASTSK. 5200L/3200MM OPTI KG, Inf: ABL180	2633 kg
S050189	LASTSK. 5200L/3300MM OPTI, Inf: ABL180	2699 kg
S050190	LASTSK. 5200L/3400MM OPTI, Inf: ABL180	2721 kg
S050191	LASTSK. 5300L/3200MM OPTI, Inf: ABL180	2685 kg
S050387	LASTSK. 5300L/3200MM OPTI KG, Inf: ABL180	2667 kg
S050192	LASTSK. 5300L/3300MM OPTI, Inf: ABL180	2719 kg
S050193	LASTSK. 5300L/3400MM OPTI, Inf: ABL180	2756 kg
S050389	LASTSK. 5300L/3400MM OPTI KG, Inf: ABL180	2754 kg
S050194	LASTSK. 5400L/3200MM OPTI, Inf: ABL180	2703 kg
S050195	LASTSK. 5400L/3300MM OPTI, Inf: ABL180	2743 kg
S050391	LASTSK. 5400L/3300MM OPTI KG, Inf: ABL180	2771 kg
S050196	LASTSK. 5400L/3400MM OPTI, Inf: ABL180	2760 kg
S050197	LASTSK. 5500L/3200MM OPTI, Inf: ABL180	2726 kg
S050362	LASTSK. 5500L/3200MM OPTI FR KG, Inf: ABL180	2729 kg
S050393	LASTSK. 5500L/3200MM OPTI KG, Inf: ABL180	2699 kg
S050198	LASTSK. 5500L/3300MM OPTI, Inf: ABL180	2785 kg
S050199	LASTSK. 5500L/3400MM OPTI, Inf: ABL180	2792 kg

Artikelnr	Namn	Vikt
S050290	LASTSK. 5500L/3400MM OPTI FR, Inf: ABL180	2818 kg
S050200	LASTSK. 5500L/3560MM OPTI, Inf: ABL180	2969 kg
S050201	LASTSK. 5600L/3300MM OPTI, Inf: ABL180	2804 kg
S050397	LASTSK. 5600L/3300MM OPTI KG, Inf: ABL180	2821 kg
S050202	LASTSK. 5600L/3400MM OPTI, Inf: ABL180	2813 kg
S050398	LASTSK. 5600L/3400MM OPTI KG, Inf: ABL180	2811 kg
S050203	LASTSK. 5600L/3560MM OPTI, Inf: ABL180	2990 kg
S050204	LASTSK. 5700L/3300MM OPTI, Inf: ABL180	2848 kg
S050205	LASTSK. 5700L/3400MM OPTI, Inf: ABL180	2847 kg
S050206	LASTSK. 5700L/3560MM OPTI, Inf: ABL180	3004 kg
S050207	LASTSK. 5800L/3400MM OPTI, Inf: ABL180	2860 kg
S050403	LASTSK. 5800L/3400MM OPTI KG, Inf: ABL180	2866 kg
S057841	LASTSK. 5800L/3400MM OPTI V FR KG, Inf: K325	0 kg
S050208	LASTSK. 5800L/3560MM OPTI, Inf: ABL180	3020 kg
S050209	LASTSK. 5900L/3400MM OPTI, Inf: ABL180	2912 kg
S050210	LASTSK. 5900L/3560MM OPTI, Inf: ABL180	3034 kg
S050211	LASTSK. 6000L/3400MM OPTI, Inf: ABL180	3138 kg
S050407	LASTSK. 6000L/3400MM OPTI KG, Inf: ABL180	0 kg
S050212	LASTSK. 6000L/3560MM OPTI, Inf: ABL180	3284 kg
S050213	LASTSK. 6000L/3650MM OPTI, Inf: ABL180	3320 kg
S050214	LASTSK. 6100L/3400MM OPTI, Inf: ABL180	3154 kg
S050215	LASTSK. 6100L/3560MM OPTI, Inf: ABL180	3315 kg
S050216	LASTSK. 6100L/3650MM OPTI, Inf: ABL180	3332 kg
S050217	LASTSK. 6200L/3400MM OPTI, Inf: ABL180	3198 kg
S050413	LASTSK. 6200L/3400MM OPTI KG, Inf: ABL180	3159 kg
S050218	LASTSK. 6200L/3560MM OPTI, Inf: ABL180	3329 kg
S050219	LASTSK. 6200L/3650MM OPTI, Inf: ABL180	3374 kg
S050220	LASTSK. 6300L/3400MM OPTI, Inf: ABL180	3217 kg
S050221	LASTSK. 6300L/3560MM OPTI, Inf: ABL180	3354 kg
S050222	LASTSK. 6300L/3650MM OPTI, Inf: ABL180	3386 kg
S050223	LASTSK. 6400L/3400MM OPTI, Inf: ABL180	3236 kg
S050224	LASTSK. 6400L/3560MM OPTI, Inf: ABL180	3371 kg
S050225	LASTSK. 6400L/3650MM OPTI, Inf: ABL180	3405 kg
S050226	LASTSK. 6500L/3400MM OPTI, Inf: ABL180	3260 kg
S050422	LASTSK. 6500L/3400MM OPTI KG, Inf: ABL180	3250 kg
S058099	LASTSK. 6500L/3400MM OPTI KG FR, Inf: ABL180	3279 kg
S050227	LASTSK. 6500L/3560MM OPTI, Inf: ABL180	3404 kg
S050228	LASTSK. 6500L/3650MM OPTI, Inf: ABL180	3405 kg
S050229	LASTSK. 6600L/3400MM OPTI, Inf: ABL180	3283 kg
S050230	LASTSK. 6600L/3560MM OPTI, Inf: ABL180	3421 kg
S050231	LASTSK. 6600L/3650MM OPTI, Inf: ABL180	3453 kg
S050232	LASTSK. 6700L/3400MM OPTI, Inf: ABL180	3304 kg
S050234	LASTSK. 6700L/3560MM OPTI, Inf: ABL180	3441 kg
S050235	LASTSK. 6700L/3650MM OPTI, Inf: ABL180	3468 kg
S050236	LASTSK. 6800L/3560MM OPTI, Inf: ABL180	3478 kg
S050237	LASTSK. 6800L/3650MM OPTI, Inf: ABL180	3478 kg
S050238	LASTSK. 6900L/3560MM OPTI, Inf: ABL180	3507 kg
S050239	LASTSK. 6900L/3650MM OPTI, Inf: ABL180	3489 kg
S050240	LASTSK. 7000L/3560MM OPTI, Inf: ABL180	3507 kg
S050241	LASTSK. 7000L/3650MM OPTI, Inf: ABL180	3513 kg
S050242	LASTSK. 7100L/3560MM OPTI, Inf: ABL180	3524 kg

Upplastskopor (Rehandling) - 102025

Standardutrustad med baskär och sparskär typ VCE 2 och 3 eller CAT-system samt anslutning till ett snabbfäste.

Tillval:

Fast infästning:

Upp till 5,0m³ +17000 kr Från och med 5,0³ +26000 kr

Kil-infästning: K300/325+15800 kr, K420/525 +26000 kr

Fusion infästning +15800 kr

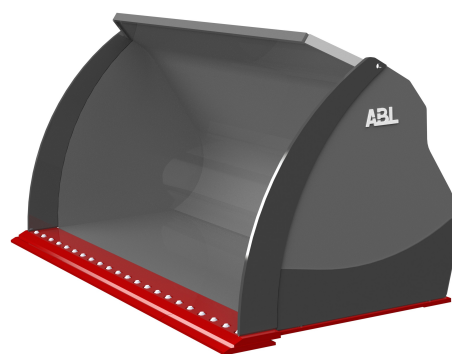

Artikelnr	Namn	Vikt
S041791	UPPLAST.SKOPA 4600L/3200MM BOE 6", Inf: ABL180	2359 kg
S041792	UPPLAST.SKOPA 4700L/3000MM BOE 6", Inf: ABL180	2326 kg
S041794	UPPLAST.SKOPA 5000L/3000MM BOE 6", Inf: ABL180	2405 kg
S041795	UPPLAST.SKOPA 5000L/3200MM BOE 6", Inf: ABL180	2438 kg
S041797	UPPLAST.SKOPA 5000L/3450MM BOE 6", Inf: ABL180	2539 kg
S050104	UPPLAST.SKOPA 5300L/3450MM BOE 6", Inf: ABL180	2613 kg
S041799	UPPLAST.SKOPA 5400L/3000MM BOE 6", Inf: ABL180	2490 kg
S041802	UPPLAST.SKOPA 5400L/3200MM BOE 6", Inf: ABL180	2520 kg
S041804	UPPLAST.SKOPA 5400L/3450MM BOE 6", Inf: ABL180	2618 kg
S041805	UPPLAST.SKOPA 5800L/3200MM BOE 6", Inf: ABL180	2607 kg
S041806	UPPLAST.SKOPA 5800L/3450MM BOE 6", Inf: ABL180	2717 kg
S041807	UPPLAST.SKOPA 5900L/3200MM BOE 6", Inf: ABL180	2642 kg
S055841	UPPLAST.SKOPA 6000L/3000MM BOE 6", Inf: ABL180	2766 kg
S041808	UPPLAST.SKOPA 6100L/3200MM BOE 6", Inf: ABL180	2703 kg
S041809	UPPLAST.SKOPA 6200L/3450MM BOE 6", Inf: ABL180	2830 kg
S041810	UPPLAST.SKOPA 6300L/3450MM BOE 6", Inf: ABL180	2851 kg
S041811	UPPLAST.SKOPA 6400L/3200MM BOE 6", Inf: ABL180	2767 kg
S041812	UPPLAST.SKOPA 6500L/3450MM BOE 6", Inf: ABL180	2892 kg
S041813-1	UPPLAST.SKOPA 6900L/3400MM BOE V, Inf: ABL180	3000 kg
S041813	UPPLAST.SKOPA 6900L/3450MM BOE 6", Inf: ABL180	2949 kg
S041814	UPPLAST.SKOPA 7200L/3450MM BOE 6", Inf: ABL180	3034 kg
S050442	UPPLAST.SKOPA 7500L/3450MM BOE 6", Inf: ABL180	3090 kg

Lastskopa med tänder - 102030

En skopa för hårda och tuffa förhållanden. Vi tillhandahåller de vanligaste förekommande tandsystemen som monteras med plan- eller gaffelhållare för att ge utmärkt inträngning och mindre skopslitage. Skopan är konstruerad för att klara av 1,8 ton/m³. Standardutrustad med tänder samt anslutning till ett snabbfäste.

Tillval:

Fast infästning:

Upp till 5,0m³ +17000 kr Från och med 5,0³ +26000 kr

Kil-infästning: K300/325+15800 kr, K420/525 +26000 kr

Fusion infästning +15800 kr

Förhöjt Rasskydd upp till 5,0m³ + 5700:- från och med 5,0m³ + 11300:-

Trubbskår, Halvtrubb

ABL60 = SMS /TRIMA

ABL120 = Stora BM

ABL180 = Stor stora BM

PIN ON = direktinfäst

TR = trubbskår

HTR = halvtrubb skär

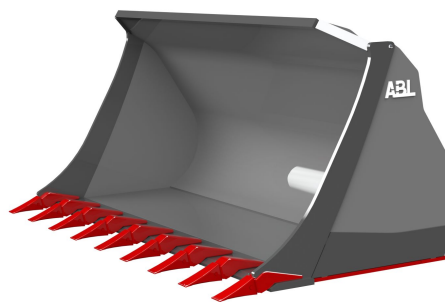

Artikelnr	Namn	Vikt
S039192	LASTSK. 1000L/2000MM TAND, Inf: L30/Zettelmeier c/c=312	519 kg
S018122	LASTSK. 1500L/2300MM TAND, Inf: L40/Zettelmeier c/c=434	680 kg
X007550	LASTSK. 1500L/2500MM TAND,	0 kg
X007600	LASTSK. 1600L/2500MM TAND,	0 kg
X007700	LASTSK. 1700L/2500MM TAND,	0 kg
S022057	LASTSK. 1800L/2500MM TAND, Inf: ABL120	990 kg
S039604	LASTSK. 1900L/2500MM TAND, Inf: ABL120	1064 kg
S012469	LASTSK. 2000L/2500MM TAND, Inf: ABL120	1095 kg
X008100	LASTSK. 2100L/2500MM TAND,	0 kg
S022576	LASTSK. 2200L/2700MM TAND, Inf: ABL120	1150 kg
S018027	LASTSK. 2300L/2700MM TAND, Inf: ABL120	1162 kg
S039901	LASTSK. 2400L/2700MM TAND, Inf: ABL120	1105 kg
S031707	LASTSK. 2500L/2700MM TAND, Inf: ABL120	1223 kg
S031705	LASTSK. 2700L/2500MM TAND, Inf: ABL120	1315 kg
S029495	LASTSK. 2700L/2700MM TAND, Inf: ABL120	1295 kg
X008600	LASTSK. 2800L/2800MM TAND, Inf: ABL120	0 kg
X008700	LASTSK. 2900L/2700MM TAND, Inf: ABL120	0 kg
S008723	LASTSK. 3000L/2700MM TAND, Inf: ABL120 (Rund botten)	1610 kg
S032818	LASTSK. 3000L/2800MM TAND, Inf: ABL120	1533 kg
S040064	LASTSK. 3000L/2800MM TAND, Inf: ABL120	1657 kg
S025621	LASTSK. 3000L/2900MM TAND, Inf: ABL120	1530 kg
X009000	LASTSK. 3000L/3000MM TAND, Inf: ABL120	0 kg
X009100	LASTSK. 3200L/3000MM TAND, Inf: ABL120	0 kg
S014709	LASTSK. 3300L/3000MM TAND, Inf: ABL120	1600 kg
X009200	LASTSK. 3400L/3000MM TAND, Inf: ABL120	0 kg
S032627	LASTSK. 3500L/2800MM TAND, Inf: ABL120	1745 kg
X009250	LASTSK. 3500L/3000MM TAND,	0 kg
S008009	LASTSK. 3500L/3200MM TAND, Inf: ABL120 (Rund botten)	1775 kg
X009300	LASTSK. 3600L/3200MM TAND, Inf: ABL120	0 kg
S029718	LASTSK. 3800L/3000MM TAND, Inf: ABL120	1825 kg
X009400	LASTSK. 3800L/3200MM TAND, Inf: ABL120	0 kg

Artikelnr	Namn	Vikt
X009500	LASTSK. 4000L/3000MM TAND, Inf:	0 kg
X009600	LASTSK. 4000L/3200MM TAND, Inf: ABL120	0 kg
X009700	LASTSK. 4200L/3200MM TAND, Inf:	0 kg
S025847	LASTSK. 4500L/3400MM TAND, Inf: ABL180	2300 kg
X009900	LASTSK. 4700L/3200MM TAND, Inf: ABL180	0 kg
X010000	LASTSK. 4700L/3400MM TAND, Inf: ABL180	0 kg
X010100	LASTSK. 5000L/3200MM TAND, Inf: ABL180	0 kg
X010200	LASTSK. 5000L/3400MM TAND, Inf: ABL180	0 kg
X010300	LASTSK. 5500L/3400MM TAND, Inf: ABL180	0 kg
X010400	LASTSK. 6000L/3400MM TAND, Inf: ABL180	0 kg

Lastskopa med fångarm - 102035

Denna skopserie har förstärkts i ryggen för fångarmsinfästningen. Med fångarmen får du också möjlighet att på ett effektivt sätt hantera bl.a. ris, brädmaterial, pappersmassor etc.

Skopan är konstruerad för att klara av 1,8 ton/m³.

Standardutrustad med rakt basskär/sparskär samt med anslutning till ett snabbfäste. Levereras inklusive hydr.slang mot maskin.

Tillval:

Fast infästning:

Upp till 5,0m³ +17000 kr Från och med 5,0³ +26000 kr

Kil-infästning: K300/325+15800 kr, K420/525 +26000 kr

Fusion infästning +15800 kr

Täckt fångarm Offereras

Delad fångarm Offereras

OBS! Priserna nedan är inklusive sparskär



Artikelnr

Namn

Vikt

Bergsskopa - 102040

Den här skopan är förstärkt för att bättre motstå mot slitage på de mest utsatta ställen. Levereras med rakt- alternativt trubbspetskår , tänder med segment eller sparskår.

Skopan är konstruerad för att klara av 2,5 ton/m3.

Standardutrustning upp till 3200L:

Snabbfäste, sparskår eller tänder samt rasskydd.

Standardutrustning 3500L-4500L:

Pin On, sparskår eller tänder samt rasskydd.

Standardutrustning från 4800L:

Pin On, trubbskår, sparskår eller tänder samt rasskydd.

Tillval:

Fast infästning:

Upp till 5,0m³ +17000 kr Från och med 5,0³ +26000 kr

Kil-infästning: K300/325+15800 kr, K420/525 +26000 kr

Fusion infästning +15800 kr

Skäralternativ: Trubb 3-del Halvtrubb 5-del

Bas-skär 30mm + 9100 kr +18100 kr

Bas-skär 35mm +13600 kr +27100 kr

Bas-skär 40mm +20300 kr +40600 kr

ABL120 = Stora BM

ABL180 = Stor stora BM

PIN ON = direktinfäst

BOE = bultade skär

TR = trubbskår

HTR = halvtrubb skär

SP = spets skär

V = volvo skär original

C = Cat skär orginal

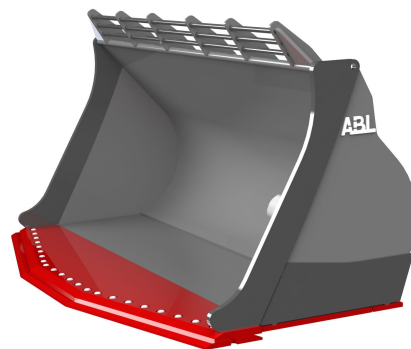

Artikelnr	Namn	Vikt
X022700	BERGSK. 2000L/2700MM,	0 kg
X022800	BERGSK. 2200L/2700MM,	0 kg
X022900	BERGSK. 2500L/2700MM,	0 kg
X022950	BERGSK. 2500L/3000MM BOE , Inf: ABL120	1665 kg
X023000	BERGSK. 2800L/2800MM,	0 kg
X023100	BERGSK. 3000L/3000MM,	0 kg
X023200	BERGSK. 3200L/3000MM,	0 kg
X023250	BERGSK. 3500L/3000MM BOE , Inf: ABL120	0 kg
X023300	BERGSK. 3500L/3200MM,	0 kg
X023400	BERGSK. 3800L/3200MM,	0 kg
X023500	BERGSK. 4000L/3200MM,	0 kg
X023600	BERGSK. 4000L/3400MM,	0 kg
X023700	BERGSK. 4300L/3400MM,	0 kg
X023800	BERGSK. 4500L/3400MM,	0 kg
X023900	BERGSK. 4800L/3400MM,	0 kg
X024000	BERGSK. 5000L/3400MM,	0 kg
X024100	BERGSK. 5500L/3600MM,	0 kg
X024110	BERGSK. 6500L/3600MM,	0 kg
X024120	BERGSK. 7500L/4000MM,	0 kg

Frontplaneringsskopa - 102060

En väl beprövad produkt som är anpassad för tuffa markförhållanden och planeringsarbeten. Den optimala designen är framtagen genom önskemål på marknaden. Skopan har skarp bakkant för bästa resultat vid planering och är standardutrustad med Hardox 450 i botten för mindre skopslitage.

Skopan är förberedd för montering av förhöjningssats/snökrage.

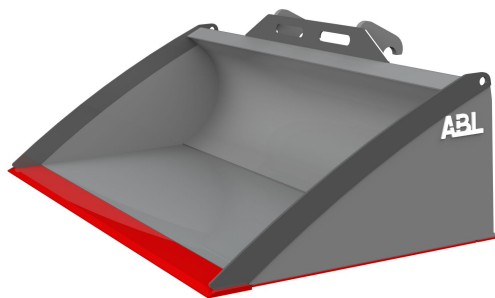

Tillval:

Fast infästning:

Upp till 5,0m³ +17000 kr Från och med 5,0³ +26000 kr

Kil-infästning: K300/325+15800 kr, K420/525 +26000 kr

Fusion infästning +15800 kr

Extra infästningskrok ABL120 4000 kr /st, ABL180 5400 kr/st

ABL60 = SMS/TRIMA

ABL120 = Stora BM

ABL180 = Stor stora BM

BOE = bultade skär

6 tum = 6 tums skär. 6 tum mellan bultar

V = Volvo skär original

C = Cat skär original

Artikelnr	Namn	Vikt
S026556	FRONTPL.SK. 1100/1800 ABL60, Botten 6mm / Skärstål 150x16	320 kg
X010420	FRONTPL.SK. 1100/1800 L30, Botten 6mm / Skärstål 150x16	0 kg
S026423	FRONTPL.SK. 1100/2000 ABL60, Botten 6mm / Skärstål 150x16	348 kg
S030176	FRONTPL.SK. 1100/2000 L30, Botten 6mm / Skärstål 150x16	366 kg
S031023	FRONTPL.SK. 1100/2100 ABL60, Botten 6mm / Skärstål 150x16	0 kg
S039801	FRONTPL.SK. 1100/2200 ABL60, Botten 6mm / Skärstål 150x16	373 kg
X010460	FRONTPL.SK. 1100/2200 L30, Botten 6mm / Skärstål 150x16	0 kg
X011302	FRONTPL.SK. 1450/3000 ABL180, Botten 12mm / Skärstål 250x30	0 kg
X011306	FRONTPL.SK. 1450/3200 ABL180, Botten 12mm / Skärstål 250x30	0 kg
X011310	FRONTPL.SK. 1450/3300 ABL180, Botten 12mm / Skärstål 250x30	0 kg
X011318	FRONTPL.SK. 1600/3000 ABL180, Botten 12mm / Skärstål 300x40	0 kg
X011322	FRONTPL.SK. 1600/3200 ABL180, Botten 12mm / Skärstål 300x40	0 kg
X011326	FRONTPL.SK. 1600/3300 ABL180, Botten 12mm / Skärstål 300x40	0 kg

Frontplaneringskopa 2020 - 102063

En väl beprövad produkt som är anpassad för tuffa markförhållanden och planeringsarbeten. Den optimala designen är framtagen genom önskemål på marknaden. Skopan har skarp bakkant för bästa resultat vid planering och är standardutrustad med Hardox 450 i botten för mindre skopslitage.

Skopan är förberedd för montering av förhöjningsatts/snökrage.

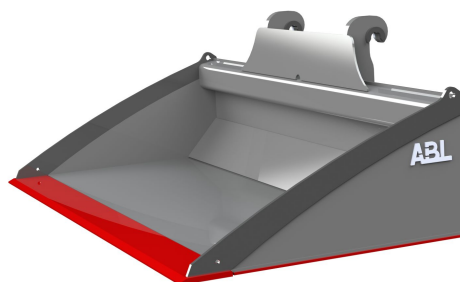

Tillval:

Fast infästning:

Upp till 5,0m³ +17000 kr Från och med 5,0³ +26000 kr

Kil-infästning: K300/325+15800 kr, K420/525 +26000 kr

Fusion infästning +15800 kr

Extra infästningskrok ABL120 4000 kr /st, ABL180 5400 kr/st

ABL60 = SMS/TRIMA

ABL120 = Stora BM

ABL180 = Stor stora BM

BOE = bultade skär

6 tum = 6 tums skär. 6 tum mellan bultar

V = volvo skär original

C = Cat skär original

Artikelnr	Namn	Vikt
S050254	FRONTPL.SK. 1250/2200 ABL120, Botten 8mm / Skärstål 200x20	610 kg
S050255	FRONTPL.SK. 1250/2300 ABL120, Botten 8mm / Skärstål 200x20	616 kg
S050255-1	FRONTPL.SK. 1250/2300 ABL120 Förstärkt, Botten 12mm / Skärstål 200x25	773 kg
S050256	FRONTPL.SK. 1250/2430 ABL120, Botten 8mm / Skärstål 200x20	652 kg
S050248	FRONTPL.SK. 1250/2530 ABL120, Botten 8mm / Skärstål 200x20	671 kg
S050257	FRONTPL.SK. 1250/2600 ABL120, Botten 8mm / Skärstål 200x20	697 kg
S050045	FRONTPL.SK. 1450/2440 ABL120 S, Botten 12mm / Skärstål 250x25	955 kg
S050053	FRONTPL.SK. 1450/2450 ABL120 S HD, Botten 16mm / Skärstål 300x30	1168 kg
S050046	FRONTPL.SK. 1450/2540 ABL120 S, Botten 12mm / Skärstål 250x25	986 kg
S050054	FRONTPL.SK. 1450/2550 ABL120 S HD, Botten 16mm / Skärstål 300x30	1201 kg
S050047	FRONTPL.SK. 1450/2640 ABL120 S, Botten 12mm / Skärstål 250x25	1010 kg
S050055	FRONTPL.SK. 1450/2650 ABL120 S HD, Botten 16mm / Skärstål 300x30	1235 kg
S050048	FRONTPL.SK. 1450/2740 ABL120 S, Botten 12mm / Skärstål 250x25	1037 kg
S050056	FRONTPL.SK. 1450/2750 ABL120 S HD, Botten 16mm / Skärstål 300x30	1268 kg
S050049	FRONTPL.SK. 1450/2840 ABL120 S, Botten 12mm / Skärstål 250x25	1068 kg
S050057	FRONTPL.SK. 1450/2850 ABL120 S HD, Botten 16mm / Skärstål 300x30	1306 kg
S050050	FRONTPL.SK. 1450/2940 ABL120 S, Botten 12mm / Skärstål 250x25	1095 kg
S050058	FRONTPL.SK. 1450/2950 ABL120 S HD, Botten 16mm / Skärstål 300x30	1335 kg
S043946	FRONTPL.SK. 1450/3040 ABL120 S, Botten 12mm / Skärstål 250x25	1119 kg
S050059	FRONTPL.SK. 1450/3050 ABL120 S HD, Botten 16mm / Skärstål 300x30	1374 kg
S050051	FRONTPL.SK. 1450/3140 ABL120 S, Botten 12mm / Skärstål 250x30	1185 kg
S050060	FRONTPL.SK. 1450/3150 ABL120 S HD, Botten 16mm / Skärstål 300x30	1402 kg
S050052	FRONTPL.SK. 1450/3240 ABL120 S, Botten 12mm / Skärstål 250x30	1213 kg
S050061	FRONTPL.SK. 1450/3250 ABL120 S HD, Botten 16mm / Skärstål 300x30	1435 kg
S050062	FRONTPL.SK. 1600/2640 ABL120 S, Botten 12mm / Skärstål 250x25	1108 kg
S050069	FRONTPL.SK. 1600/2650 ABL120 S HD, Botten 16mm / Skärstål 300x30	1322 kg
S050063	FRONTPL.SK. 1600/2740 ABL120 S, Botten 12mm / Skärstål 250x25	1138 kg
S050070	FRONTPL.SK. 1600/2750 ABL120 S HD, Botten 16mm / Skärstål 300x30	1358 kg
S050064	FRONTPL.SK. 1600/2840 ABL120 S, Botten 12mm / Skärstål 250x30	1200 kg
S050071	FRONTPL.SK. 1600/2850 ABL120 S HD, Botten 16mm / Skärstål 300x30	1400 kg

Artikelnr	Namn	Vikt
S050065	FRONTPL.SK. 1600/2940 ABL120 S, Botten 12mm / Skärstål 250x30	1230 kg
S050072	FRONTPL.SK. 1600/2950 ABL120 S HD, Botten 16mm / Skärstål 300x30	1436 kg
S050066	FRONTPL.SK. 1600/3040 ABL120 S, Botten 12mm / Skärstål 250x30	1264 kg
S050073	FRONTPL.SK. 1600/3050 ABL120 S HD, Botten 16mm / Skärstål 300x30	1472 kg
S050067	FRONTPL.SK. 1600/3140 ABL120 S, Botten 12mm / Skärstål 250x30	1291 kg
S050074	FRONTPL.SK. 1600/3150 ABL120 S HD, Botten 16mm / Skärstål 300x30	1508 kg
S052713	FRONTPL.SK. 1600/3200 ABL180 S HD V, Botten 16mm	2186 kg
S050068	FRONTPL.SK. 1600/3240 ABL120 S, Botten 12mm / Skärstål 250x30	1322 kg
S050075	FRONTPL.SK. 1600/3250 ABL120 S HD, Botten 16mm / Skärstål 300x30	1543 kg

Kombinationsskopa - 102070

En lastskopa, ett schaktblad, en högtippande skopa och en gripskopa i samma konstruktion. Hela skopan är konstruerad med förstärkta skärkanter och skyddade cylindrar för bästa livslängd.

Skopan är konstruerad för att klara av 2 ton/m³.

Standardutrustad med ett rakt skärstål, krok samt med anslutning till ett snabbfäste.

Levereras inklusive hydr.slang mot maskin.



Tillval:

Fast infästning:

Upp till 5,0m³ +17000 kr Från och med 5,0³ +26000 kr

Kil-infästning: K300/325+15800 kr, K420/525 +26000 kr

Fusion infästning +15800 kr

Rasskydd 4600 kr

Tänder Offereras

BOE = bultade skär

6 tum = 6 tums skär. 6 tum mellan bultar.

V = Volvo skär original

C = Cat skär original

ABL60 = SMS/TRIMA

ABL120 = Stora BM

Artikelnr	Namn	Vikt
X021110	KOMBISK. 650L/1700MM,	0 kg
X021200	KOMBISK. 700L/2000MM,	0 kg
X021300	KOMBISK. 800L/2250MM,	0 kg
X021400	KOMBISK. 900L/2250MM,	0 kg
X021500	KOMBISK. 1000L/2250MM,	0 kg
X021600	KOMBISK. 1200L/2400MM,	0 kg
X021700	KOMBISK. 1300L/2400MM,	0 kg
X021750	KOMBISK. 1400L/2400MM,	0 kg
X021800	KOMBISK. 1500L/2500MM,	0 kg
X021900	KOMBISK. 1700L/2400MM,	0 kg
X022100	KOMBISK. 1850L/2600MM,	0 kg
X022210	KOMBISK. 2000L/2700MM,	0 kg
X022400	KOMBISK. 2500L/2700MM,	0 kg
X022500	KOMBISK. 2600L/2800MM,	0 kg
X022600	KOMBISK. 2800L/3000MM,	0 kg

Lättmaterialsropa - 103010

En skopserie som hanterar material med låg vikt t.ex. snö, flis, säd och kol. Skoporna är försedda med förstärkt botten och utskurna siktgaller. Skopan är konstruerad för att klara av 1 ton/m³. Standardutrustad med rakt bassskär/sparskär samt med anslutning till ett snabbfäste.

Tillval:

Fast infästning:

Upp till 5,0m³ +17000 kr Från och med 5,0³ +26000 kr

Kil-infästning: K300/325+15800 kr, K420/525 +26000 kr

Fusion infästning +15800 kr

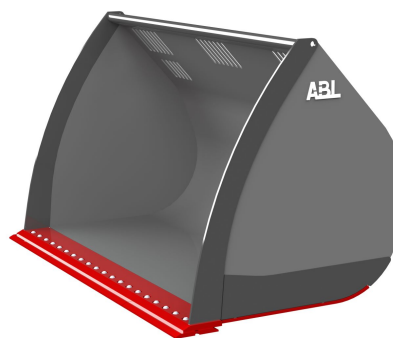

OBS! Priserna nedan är inklusive sparskär

BOE = bultade skär

6 tums skär = 6 tum mellan bultar

V = Volvo skär original

C = Cat skär original

ABL60 = SMS/TRIMA

ABL120 = Stora BM

ABL180 = Stor stora BM

Artikelnr	Namn	Vikt
X011350	LM-SKOPA 1500L/2100MM BOE, Inf: ABL120	0 kg
X011400	LM-SKOPA 1800L/2100MM BOE, Inf: ABL120	0 kg
X011500	LM-SKOPA 2000L/2000MM BOE, Inf: ABL120	0 kg
X011550	LM-SKOPA 2000L/2200MM BOE, Inf: ABL120	681 kg
X011600	LM-SKOPA 2200L/2500MM BOE, Inf: ABL120	0 kg
X011700	LM-SKOPA 2500L/2500MM BOE, Inf: ABL120	0 kg
X011800	LM-SKOPA 2700L/2500MM BOE, Inf: ABL120	0 kg
X011900	LM-SKOPA 3000L/2500MM BOE, Inf: ABL120	0 kg
X012000	LM-SKOPA 3000L/2700MM BOE, Inf: ABL120	0 kg
X012100	LM-SKOPA 3500L/2700MM BOE, Inf: ABL120	0 kg
X012200	LM-SKOPA 4000L/2500MM BOE, Inf: ABL120	0 kg
X012300	LM-SKOPA 4000L/2700MM BOE, Inf: ABL120	0 kg
X012310	LM-SKOPA 4500L/2700MM BOE, Inf: ABL120	0 kg
X012400	LM-SKOPA 5000L/2700MM BOE, Inf: ABL120	0 kg
X012401	LM-SKOPA 5000L/2800MM BOE, Inf: ABL120	0 kg
X012402	LM-SKOPA 5000L/3000MM BOE, Inf: ABL120	1455 kg
X012406	LM-SKOPA 5500L/3000MM BOE, Inf: ABL120	1455 kg
X012408	LM-SKOPA 6000L/2800MM BOE, Inf: ABL120	1480 kg
X012410	LM-SKOPA 6000L/3000MM BOE, Inf: ABL120	0 kg
X012500	LM-SKOPA 6000L/3200MM BOE, Inf: ABL120	0 kg
X012600	LM-SKOPA 6500L/3000MM BOE, Inf: ABL120	0 kg
X012650	LM-SKOPA 7000L/3000MM BOE, Inf: ABL120	2035 kg
X012700	LM-SKOPA 7000L/3200MM BOE, Inf: ABL120	0 kg
X012800	LM-SKOPA 8000L/3200MM BOE, Inf: ABL120	0 kg
X012900	LM-SKOPA 9000L/3200MM BOE, Inf: ABL120	0 kg
X012950	LM-SKOPA 9000L/3200MM BOE, Inf: ABL180	0 kg
X013000	LM-SKOPA 10000L/3200MM BOE, Inf: ABL120	0 kg
X013100	LM-SKOPA 11000L/3200MM BOE, Inf: ABL120	0 kg
X013200	LM-SKOPA 12000L/3700MM BOE, Inf: ABL120	0 kg
X013300	LM-SKOPA 12000L/4000MM BOE, Inf: ABL120	0 kg
X013305	LM-SKOPA 12000L/4000MM BOE, Inf: ABL180	0 kg

Artikelnr	Namn	Vikt
X013400	LM-SKOPA 14000L/4000MM BOE, Inf: ABL180	0 kg
X013500	LM-SKOPA 15000L/4000MM BOE, Inf: ABL180	0 kg
X013700	LM-SKOPA 18000L/4500MM BOE, Inf: ABL180	0 kg
X013800	LM-SKOPA 20000L/4700MM BOE, Inf: ABL180	0 kg

Lättmaterialsropa med fångarm - 103020

ABL120 = Stora BM

ABL180 = Stor stora BM

BOE = bultade skär

6 tums skär = 6 tum mellan bultar

V = Volvo skär original

C = Cat skär original

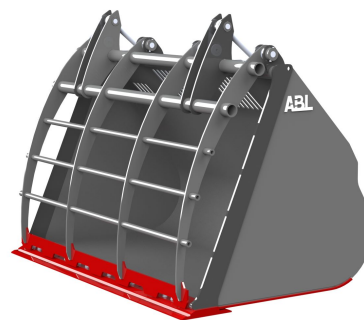

Artikelnr	Namn	Vikt
X024400	LM-SKOPA FÅNGARM 2000L/2500MM, Inf: ABL120	0 kg
X024500	LM-SKOPA FÅNGARM 2500L/2500MM, Inf: ABL120	0 kg
X024700	LM-SKOPA FÅNGARM 3000L/2500MM, Inf: ABL120	0 kg
X024800	LM-SKOPA FÅNGARM 3000L/2700MM, Inf: ABL120	0 kg
X024900	LM-SKOPA FÅNGARM 3000L/3000MM, Inf: ABL120	0 kg
X025000	LM-SKOPA FÅNGARM 3500L/2500MM, Inf: ABL120	0 kg
X025100	LM-SKOPA FÅNGARM 3500L/3200MM, Inf: ABL120	0 kg
X025200	LM-SKOPA FÅNGARM 4000L/2700MM, Inf: ABL120	0 kg
X025200-1	LM-SKOPA FÅNGARM 4000L/2700MM, Inf: ABL120 Lätt modell för papper, plast	0 kg
X025300	LM-SKOPA FÅNGARM 4500L/2700MM, Inf: ABL120	0 kg
X025300-1	LM-SKOPA FÅNGARM 4500L/2700MM, Inf: ABL120 Lätt modell för papper,plast	0 kg
X025400	LM-SKOPA FÅNGARM 4500L/3000MM, Inf: ABL120	0 kg
X025500	LM-SKOPA FÅNGARM 5000L/2700MM, Inf: ABL120	0 kg
X025500-1	LM-SKOPA FÅNGARM 5000L/2700MM, Inf: ABL120 Lätt modell för papper,plast	0 kg
X025600	LM-SKOPA FÅNGARM 5000L/3000MM, Inf: ABL120	0 kg
X025600-1	LM-SKOPA FÅNGARM 5000L/3000MM, Inf: ABL120 Lätt modell för papper, plast	0 kg
X025700	LM-SKOPA FÅNGARM 5000L/3500MM, Inf: ABL120	0 kg
X025800	LM-SKOPA FÅNGARM 5500L/3200MM, Inf: ABL120	0 kg
X025800-1	LM-SKOPA FÅNGARM 5500L/3200MM, Inf: ABL120 Lätt modell för papper, plast	0 kg
X026000	LM-SKOPA FÅNGARM 6000L/3000MM, Inf: ABL120	0 kg
X026100	LM-SKOPA FÅNGARM 6000L/3200MM, Inf: ABL120	0 kg
X026100-1	LM-SKOPA FÅNGARM 6000L/3200MM, Inf: ABL120 Lätt modell för papper, plast	0 kg
X026200	LM-SKOPA FÅNGARM 6200L/3600MM, Inf: ABL120	0 kg

Högtippande lättmaterialskopa 08 - 103030

Denna skopserie ökar bl a maskinens tömningshöjd den har liggande cylindrar med inbyggd dämpning i båda ändar, ställbar flödesventil för tömningshastigheten. Idealiskt för avfall, omlastning av kol, säd och flis. Skopan är konstruerad för att klara 0,8 ton/m3.

Standardutrustad med ett rakt basskär/sparskär samt anslutning till ett snabbfäste.

Levereras inklusive hydr.slang mot maskin.

Tillval:

Fast infästning:

Upp till 5,0m³ +17000 kr Från och med 5,0³ +26000 kr

Kil-infästning: K300/325+15800 kr, K420/525 +26000 kr

Fusion infästning +15800 kr

Hyd. fångarm 2000L-5.000L 81000 kr

Hyd.fångarm 5500L -10000L 91300 kr

OBS! Priserna nedan är inklusive sparskär.

ABL120 = Stora BM

ABL180 = Stor Stora BM

BOE = Bultade sparskär

6 tum = 6 tums skär. 6 tum mellan bultar

V = Volvo skär original

C = Cat skär original

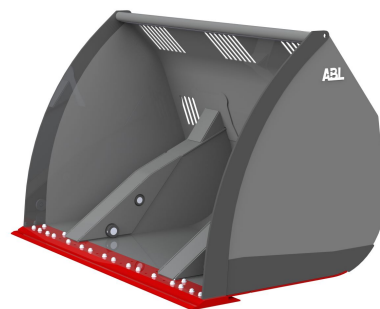

Artikelnr	Namn	Vikt
X013900	HÖGT.LM-SKOPA-08 1800/2200 BOE, ABL120	930 kg
X014000	HÖGT.LM-SKOPA-08 2000/2500 BOE, Inf: ABL120	0 kg
X014200	HÖGT.LM-SKOPA-08 2500/2500 BOE, Inf: ABL120	0 kg
X014400	HÖGT.LM-SKOPA-08 3000/2700 BOE, Inf: ABL120	1340 kg
X014450	HÖGT.LM-SKOPA-08 3500/2700 BOE, Inf: ABL120	0 kg
X014600	HÖGT.LM-SKOPA-08 4000/2700 BOE, Inf: ABL120	1630 kg
X014900	HÖGT.LM-SKOPA-08 4500/2700 BOE, Inf: ABL120	0 kg
X015100	HÖGT.LM-SKOPA-08 5000/2800 BOE, Inf: ABL120	1785 kg
X015300	HÖGT.LM-SKOPA-08 5500/3000 BOE, Inf: ABL120	0 kg
X015600	HÖGT.LM-SKOPA-08 6000/3000 BOE, Inf: ABL120	2250 kg
X015700	HÖGT.LM-SKOPA-08 6500/3000 BOE, Inf: ABL120	0 kg
X016000	HÖGT.LM-SKOPA-08 7000/3000 BOE, Inf: ABL120	0 kg
X016150	HÖGT.LM-SKOPA-08 7500/3000 BOE, Inf: ABL120	0 kg
X016200	HÖGT.LM-SKOPA-08 8000/3000 BOE, Inf: ABL120	0 kg
X016220	HÖGT.LM-SKOPA-08 8000/3200 BOE , Inf: ABL120	3000 kg
X016250	HÖGT.LM-SKOPA-08 8500/3200 BOE, Inf: ABL120	0 kg
X016400	HÖGT.LM-SKOPA-08 9000/3200 BOE, Inf: ABL120	0 kg
X016500	HÖGT.LM-SKOPA-08 9500/3200 BOE, Inf: ABL120	0 kg
X016600	HÖGT.LM-SKOPA-08 10000/3200 BOE, Inf: ABL120	0 kg
X017320	HÖGT.LM-SKOPA-08 10000/3200 BOE, Inf: ABL180	0 kg
X016750	HÖGT.LM-SKOPA-08 10500/3400 BOE, Inf: ABL120	0 kg
X016800	HÖGT.LM-SKOPA-08 11000/3400 BOE, Inf: ABL120	0 kg
X016900	HÖGT.LM-SKOPA-08 12000/3700 BOE, Inf: ABL120	0 kg
X017326	HÖGT.LM-SKOPA-08 12000/3700 BOE, Inf: ABL180	0 kg
X017000	HÖGT.LM-SKOPA-08 13000/4000 BOE, Inf: ABL120	0 kg
X017328	HÖGT.LM-SKOPA-08 13000/4000 BOE, Inf: ABL180	0 kg
X017100	HÖGT.LM-SKOPA-08 14000/4000 BOE, Inf: ABL120	0 kg

Artikelnr	Namn	Vikt
X017330	HÖGT.LM-SKOPA-08 14000/4000 BOE, Inf: ABL180	0 kg
X017332	HÖGT.LM-SKOPA-08 15000/4000 BOE, Inf: ABL180	0 kg
X017334	HÖGT.LM-SKOPA-08 16000/4000 BOE, Inf: ABL180	0 kg
X017336	HÖGT.LM-SKOPA-08 17000/4000 BOE, Inf: ABL180	0 kg

Högtippande lättmaterialsropa 10 - 103035

ABL Höglyftande skopa är konstruerad för lite tyngre laster där tömningshöjden är viktig för en effektiv hantering. Skopan har en ren insida, två stående cylindrar med inbyggd dämpning som är integrerade i skopans gavlar.

Skopan är konstruerad för att klara 1,0 ton/m³.

Standardutrustad med ett rakt basskär/sparskär samt med anslutning till ett snabbfäste.

Levereras inklusive hydr.slang mot maskin.

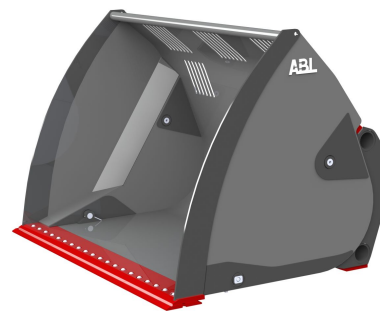

Tillval:

Fast infästning:

Upp till 5,0m³ +17000 kr Från och med 5,0³ +26000 kr

Kil-infästning: K300/325+15800 kr, K420/525 +26000 kr

Fusion infästning +15800 kr

Hyd. fångarm 2000L-5.000L 81000 kr

Hyd.fångarm 5500L -10000L 91300 kr

V = Volvo original

C = Cat original

ABL120 = Stora BM

ABL180 = Stor stora BM

PIN ON = direktinfäst

Artikelnr	Namn	Vikt
X017340	HÖGT.LM-SKOPA-10 2000/2500 BOE, Inf: ABL120	0 kg
X017341	HÖGT.LM-SKOPA-10 2500/2500 BOE, Inf: ABL120	0 kg
X017342	HÖGT.LM-SKOPA-10 3000/2700 BOE, Inf: ABL120	0 kg
S040284	HÖGT.LM-SKOPA-10 3100/2700 BOE, Inf: ABL120	0 kg
X017343	HÖGT.LM-SKOPA-10 3500/2700 BOE, Inf: ABL120	0 kg
X017344	HÖGT.LM-SKOPA-10 4000/2700 BOE, Inf: ABL120	0 kg
X017345	HÖGT.LM-SKOPA-10 4500/2700 BOE, Inf: ABL120	0 kg
X017385	HÖGT.LM-SKOPA-10 5000/2700 BOE , Inf: ABL120	0 kg
X017346	HÖGT.LM-SKOPA-10 5000/2800 BOE, Inf: ABL120	0 kg
X017347	HÖGT.LM-SKOPA-10 5500/3000 BOE, Inf: ABL120	0 kg
S031654-1	HÖGT.LM-SKOPA-10 6000/2800 BOE V, Inf: ABL120	0 kg
X017348	HÖGT.LM-SKOPA-10 6000/3000 BOE, Inf: ABL120	0 kg
X017349	HÖGT.LM-SKOPA-10 6500/3000 BOE, Inf: ABL120	0 kg
X017350	HÖGT.LM-SKOPA-10 7000/3000 BOE, Inf: ABL120	0 kg
X017351	HÖGT.LM-SKOPA-10 7500/3000 BOE, Inf: ABL120	0 kg
X017352	HÖGT.LM-SKOPA-10 8000/3000 BOE, Inf: ABL120	0 kg
X017353	HÖGT.LM-SKOPA-10 8500/3200 BOE, Inf: ABL120	0 kg
X017354	HÖGT.LM-SKOPA-10 9000/3200 BOE, Inf: ABL120	0 kg
X017384	HÖGT.LM-SKOPA-10 9000/3400 BOE , Inf: ABL120	3350 kg
X017384-1	HÖGT.LM-SKOPA-10 9000/3400 BOE , Inf: ABL180	0 kg
X017355	HÖGT.LM-SKOPA-10 9500/3200 BOE, Inf: ABL120	0 kg
X017356	HÖGT.LM-SKOPA-10 10000/3200 BOE, Inf: ABL120	0 kg
X017375	HÖGT.LM-SKOPA-10 10000/3200 BOE, Inf: ABL180	0 kg
X017357	HÖGT.LM-SKOPA-10 10500/3400 BOE, Inf: ABL120	0 kg
X017376	HÖGT.LM-SKOPA-10 10500/3400 BOE, Inf: ABL180	0 kg
X017377	HÖGT.LM-SKOPA-10 11000/3700 BOE, Inf: ABL180	0 kg
X017378	HÖGT.LM-SKOPA-10 12000/3700 BOE, Inf: ABL180	0 kg
X017379	HÖGT.LM-SKOPA-10 13000/4000 BOE, Inf: ABL180	0 kg

Artikelnr	Namn	Vikt
X017380	HÖGT.LM-SKOPA-10 14000/4000 BOE, Inf: ABL180	0 kg

Högtippande mediumskopa - 103040

ABL höglyftande ML-skopor är konstruerade för lätta till medium tunga laster. De har en ren insida, två cylindrar med inbyggd dämpning som är integrerade i skopans gavlar. ML-skoporna klarar vikter på ca 1,4ton/m3

Standardutrustad med ett rakt basskär/sparskär samt med anslutning till ett snabbfäste.

Levereras inklusive hydr.slang mot maskin.

Tillval:

Fast infästning:

Upp till 5,0m³ +17000 kr Från och med 5,0³ +26000 kr

Kil-infästning: K300/325+15800 kr, K420/525 +26000 kr

Fusion infästning +15800 kr

Hyd. fångarm 2000L-5.000L 81000 kr

Hyd.fångarm 5500L -10000L 91300 kr

OBS! Priserna nedan är inklusive sparskär.

BOE = bultade skär

V = Volvo skär original

C = Cat skär original

ABL120 = Stora BM

ABL180 = Stor stora BM

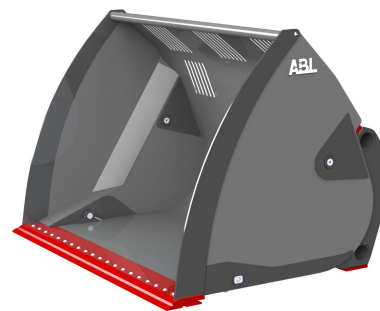

Artikelnr	Namn	Vikt
X018000	HÖGT.ML-SKOPA 3000/2700 BOE, Inf: ABL120	0 kg
X018100	HÖGT.ML-SKOPA 3500/2700 BOE, Inf: ABL120	2110 kg
X018300	HÖGT.ML-SKOPA 4000/2500 BOE, Inf: ABL120	0 kg
X018400	HÖGT.ML-SKOPA 4000/2750 BOE , Inf: ABL120	2196 kg
X018500	HÖGT.ML-SKOPA 4500/3000 BOE, Inf: ABL120	0 kg
X018600	HÖGT.ML-SKOPA 5000/2700 BOE, Inf: ABL120	2110 kg
X018700	HÖGT.ML-SKOPA 5500/2700 BOE, Inf: ABL120	0 kg
X018800	HÖGT.ML-SKOPA 6000/3000 BOE , Inf: ABL120	2806 kg
X019100	HÖGT.ML-SKOPA 6500/3000 BOE, Inf: ABL120	0 kg
X019400	HÖGT.ML-SKOPA 7000/3200 BOE, Inf: ABL120	0 kg
X019450	HÖGT.ML-SKOPA 7000/3200 BOE, Inf: ABL180	0 kg
X019620	HÖGT.ML-SKOPA 8000/3400 BOE, Inf: ABL180	0 kg
X019630	HÖGT.ML-SKOPA 8000/3400 BOE, Inf: PON Kile HK	0 kg
X019650	HÖGT.ML-SKOPA 8000/3600 BOE, Inf: ABL180	0 kg

Högtippande lastskopa - 103050

ABL höglyftande skopa för riktigt tuffa laster. Skopan har en ren insida, två stående och skyddade cylindrar med inbyggd dämpning vilka är integrerade i skopans gavlar.

Skopan är konstruerad för att klara av 2 ton/m³.

Levereras som standardutrustad med ett basskär/sparskär samt med anslutning till ett snabbfäste men utan hydraul slang mot maskin.

Tillval:

Fast infästning:

Upp till 5,0m³ +17000 kr Från och med 5,0³ +26000 kr

Kil-infästning: K300/325+15800 kr, K420/525 +26000 kr

Fusion infästning +15800 kr

Hyd. fångarm 2000L-5.000L 81000 kr

Hyd. fångarm 5500L -10000L 91300 kr

BOE = bultade skär

V = Volvo skär original

C = Cat skär original

ABL120 = Stora BM

ABL180 = Stor stora BM

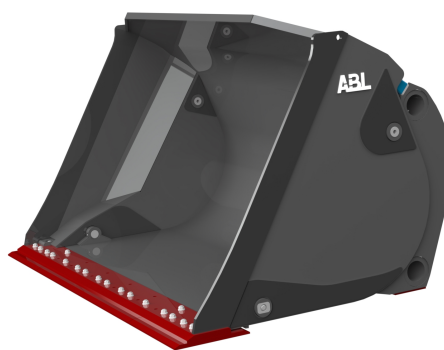

Artikelnr	Namn	Vikt
X020745	HÖGT.LASTSKOPA 2100/2500 BOE , Inf: ABL120	1940 kg
X020746	HÖGT.LASTSKOPA 3000L/2700 BOE , Inf: ABL120	2377 kg
X020747	HÖGT.LASTSKOPA 3500/2700 BOE V, Inf: ABL120	2457 kg
X020750	HÖGT.LASTSKOPA 3600/3000 BOE , Inf: ABL120	2560 kg
X020760	HÖGT.LASTSKOPA 4000/2800 BOE , Inf: ABL120	0 kg
X020800	HÖGT.LASTSKOPA 4000/3000 BOE, Inf: ABL120	0 kg
X020850	HÖGT.LASTSKOPA 4000/3000 BOE , Inf: ABL180	0 kg
X020900	HÖGT.LASTSKOPA 4500/3000 BOE, Inf: ABL120	0 kg
X020950	HÖGT.LASTSKOPA 4500/3000 BOE, Inf: ABL180	0 kg
X020910	HÖGT.LASTSKOPA 4700/2800 BOE , Inf: ABL120	3190 kg
X021000	HÖGT.LASTSKOPA 5000/3000 BOE , Inf: ABL120	0 kg
X021050	HÖGT.LASTSKOPA 5000/3000 BOE, Inf: ABL180	0 kg

Pallgaffelställ mekaniskt - 104010

Pallgaffel med manuellt justerbara gaffelben. Alla ABL pallgafflar är standardutrustade med kromad axel och glidlager av Oilon samt anslutning till snabbfäste.

Kapacitet: TP=600mm

Tillval:

Fast infästning: +17000 kr

Kil-infästning: K300/325+15800 kr, K420/525 +26000 kr

Fusion infästning +15800 kr

ABL60 = SMS/TRIMA

ABL120 = Stora BM

ABL180 = Stor stora BM

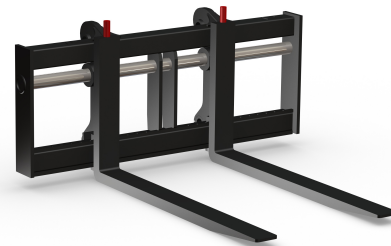

Artikelnr	Namn	Vikt
Z001000	PALLG. 2,5T/1000/1200 L30, Gaffelämne: 100x40x1200	250 kg
S022135	PALLG. 2,5T/1200/1200 ABL120, Gaffelämne: 100x40x1200	275 kg
S017926	PALLG. 2,5T/1500/1200 ABL120, Gaffelämne: 100x40x1200	320 kg
S020358	PALLG. 2,5T/1500/1200 ABL60, Gaffelämne: 100x40x1200	325 kg
S091305	PALLG. 2,5T/1500/1200 CAT/CWL, Gaffelämne: 100x40x1200	300 kg
S091305-1	PALLG. 2,5T/1500/1200 CAT/CWL, Gaffelämne: 100x40x1200	333 kg
S015881	PALLG. 2,5T/1500/1200 L40, Gaffelämne: 100x40x1200	290 kg
S010240	PALLG. 4,0T/1500/1200 ABL120, Gaffelämne: 125x45x1200	370 kg
S015093	PALLG. 4,0T/1500/1200 ABL60, Gaffelämne: 125x45x1200	350 kg
Z001500	PALLG. 4,0T/1500/1400 ABL120, Gaffelämne: 125x45x1400	370 kg
S010245	PALLG. 4,0T/1500/1600 ABL120, Gaffelämne: 125x45x1600	380 kg
S022237	PALLG. 4,0T/2000/1200 ABL120, Gaffelämne: 125x45x1200	435 kg
S031551	PALLG. 4,0T/2000/1400 ABL120, Gaffelämne: 125x45x1400	0 kg
S020359	PALLG. 4,0T/2000/1600 ABL120, Gaffelämne: 125x45x1600	470 kg
S004563	PALLG. 5,0T/1500/1200 ABL120, Gaffelämne: 125x50x1200	360 kg
S005398	PALLG. 5,0T/1500/1450 ABL120, Gaffelämne: 125x50x1450	420 kg
S004452	PALLG. 5,0T/1500/1600 ABL120, Gaffelämne: 125x50x1600	435 kg
S010179	PALLG. 5,0T/2000/1200 ABL120, Gaffelämne: 125x50x1200	428 kg
S004538	PALLG. 5,0T/2000/1450 ABL120, Gaffelämne: 125x50x1450	420 kg
S012178	PALLG. 5,0T/2000/1600 ABL120, Gaffelämne: 125x50x1600	440 kg
S050149	PALLG. 8,0T/1500/1200 ABL120, Gaffelämne: 150x60x1200	520 kg
S012024	PALLG. 8,0T/1500/1600 ABL120, Gaffelämne: 150x60x1600	610 kg
S025807	PALLG. 8,0T/2000/1200 ABL120, Gaffelämne: 150x60x1200	637 kg
S040081	PALLG. 8,0T/2000/1200 K325, Gaffelämne: 150x60x1200	860 kg
S015173	PALLG. 8,0T/2000/1600 ABL120, Gaffelämne: 150x60x1600	695 kg
S028760	PALLG. 8,0T/2500/1600 ABL120, Gaffelämne: 150x60x1600	690 kg
S052121	PALLG. 10,0T/1500/1600 ABL120, Gaffelämne: 150x70x1600	665 kg
S030192	PALLG. 10,0T/2000/1600 ABL120, Gaffelämne: 150x70x1600	800 kg
S039911	PALLG. 10,0T/2500/1600 ABL120, Gaffelämne: 150x70x1600	0 kg
Z003800	PALLG. 12,0T/1500/1500 ABL120, Gaffelämne: 180x70x1500	700 kg
S005102	PALLG. 12,0T/2000/1500 ABL120, Gaffelämne: 180x70x1500	900 kg
S030895	PALLG. 12,0T/2000/2000 ABL180, Gaffelämne: 180x70x2000	1040 kg
S003842	PALLG. 12,0T/2500/1500 ABL120, Gaffelämne: 180x70x1500	950 kg
Z004100	PALLG. 16,0T/1500/1500 ABL180, Gaffelämne: 180x80x1500	1050 kg
S026645	PALLG. 16,0T/2000/1500 ABL180, Gaffelämne: 180x80x1500	0 kg
S026003	PALLG. 16,0T/2000/2000 ABL180, Gaffelämne: 180x80x2000	1303 kg
Z004300	PALLG. 16,0T/2500/1500 ABL180, Gaffelämne: 180x80x1500	1150 kg
Z004350	PALLG. 20,0T/2500/1600 ABL180, Gaffelämne: 200x90x1600	1730 kg

Pallgaffelst ll med hyd spridning - 104020

Pallgaffel med hydraulisk spridning f r enkel justering av gaffelbenen i sidled vid behov. Kraftig ram med en axel av kromst l och glidlager fr n Oilon. Levereras med fl desdelare samt anslutning till snabbf ste. M jlighet finns att anpassa ventilen f r parallell k rning av gafflarna men kr ver d  3:e hydraulfunktion.

Levereras inklusive hydr.slang mot maskin.

Kapacitet: TP = 600mm

Tillval:

Fast inf stning: +17000 kr

Kil-inf stning: K300/325+15800 kr, K420/525 +26000 kr

Fusion inf stning +15800 kr

St drullar f r parallellk rning

samt elventil eller 2 extra slangar +10500 kr

ABL60 = SMS/TRIMA

ABL120 = Stora BM

ABL180 = Stor stora BM



Artikelnr	Namn	Vikt
S039954	HYD.PALLG. 2,5T/1000/1200 ABL120, Gaffel�mne: 100x40x1200	320 kg
S018334	HYD.PALLG. 2,5T/1300/1200 ABL120, Gaffel�mne: 100x40x1200	350 kg
S003940	HYD.PALLG. 2,5T/1500/1200 ABL120, Gaffel�mne: 100x40x1200	340 kg
S017806	HYD.PALLG. 2,5T/1500/1200 CAT/CWL, Gaffel�mne: 100x40x1200	370 kg
S019543	HYD.PALLG. 2,5T/1500/1200 Kramer, Gaffel�mne: 100x40x1200	350 kg
S050859	HYD.PALLG. 2,5T/1500/1600 Kramer, Gaffel�mne: 100x40x1600	371 kg
Z005900	HYD.PALLG. 2,5T/2000/1200 ABL120, Gaffel�mne: 100x40x1200	480 kg
S032010	HYD.PALLG. 2,5T/2000/1200 Kramer, Gaffel�mne: 100x40x1200	0 kg
S005010	HYD.PALLG. 4,0T/1500/1200 ABL120, Gaffel�mne: 125x45x1200	412 kg
S057108	HYD.PALLG. 4,0T/1500/1200 Kramer, Gaffel�mne: 125x45x1200	396 kg
S019268-1	HYD.PALLG. 4,0T/1500/1200 L40-L45, Gaffel�mne: 125x45x1200	433 kg
S019244	HYD.PALLG. 4,0T/1500/1200 MerloRF, Gaffel�mne: 125x45x1200	420 kg
S008941	HYD.PALLG. 4,0T/1500/1450 ABL120, Gaffel�mne: 125x45x1450	450 kg
S018467	HYD.PALLG. 4,0T/1500/1600 ABL120, Gaffel�mne: 125x45x1600	480 kg
S022801	HYD.PALLG. 4,0T/1500/1600 L30/L35, Gaffel�mne: 125x45x1600	460 kg
S006478	HYD.PALLG. 4,0T/2000/1200 ABL120, Gaffel�mne: 125x45x1200	455 kg
Z006400	HYD.PALLG. 4,0T/2000/1400 ABL120, Gaffel�mne: 125x45x1400	480 kg
S008470	HYD.PALLG. 4,0T/2000/1600 ABL120, Gaffel�mne: 125x45x1600	490 kg
S020891	HYD.PALLG. 5,0T/1500/1200 ABL120, Gaffel�mne: 125x50x1200	425 kg
S012662	HYD.PALLG. 5,0T/1500/1450 ABL120, Gaffel�mne: 125x50x1450	440 kg
S050158	HYD.PALLG. 5,0T/1500/1450 Magni, Gaffel�mne: 125x50x1450	543 kg
S004805	HYD.PALLG. 5,0T/2000/1200 ABL120, Gaffel�mne: 125x50x1200	490 kg
S010647	HYD.PALLG. 5,0T/2000/1450 ABL120, Gaffel�mne: 125x50x1450	510 kg
S003858	HYD.PALLG. 5,0T/2000/1600 ABL120, Gaffel�mne: 125x50x1600	525 kg
S022297	HYD.PALLG. 8,0T/1500/1200 ABL120, Gaffel�mne: 150x60x1200	590 kg
S050035	HYD.PALLG. 8,0T/1500/1450 ABL120, Gaffel�mne: 150x60x1450	675 kg
S004062	HYD.PALLG. 8,0T/1500/1600 ABL120, Gaffel�mne: 150x60x1600	636 kg
S025885	HYD.PALLG. 8,0T/2000/1200 ABL120, Gaffel�mne: 150x60x1200	630 kg
S021504	HYD.PALLG. 8,0T/2000/1450 ABL120, Gaffel�mne: 150x60x1450	675 kg
S004435	HYD.PALLG. 8,0T/2000/1600 ABL120, Gaffel�mne: 150x60x1600	700 kg
S004435-2	HYD.PALLG. 8,0T/2000/1600 ABL120, Gaffel�mne: 150x60x1600	700 kg
S011299	HYD.PALLG. 8,0T/2200/1600 ABL120, Gaffel�mne: 150x60x1600	720 kg
S019452	HYD.PALLG. 8,0T/2500/1200 ABL120, Gaffel�mne: 150x60x1200	720 kg

Artikelnr	Namn	Vikt
Z008050	HYD.PALLG. 8,0T/2500/1450 ABL120, Gaffelämne: 150x60x1450	0 kg
S013365	HYD.PALLG. 8,0T/2500/1600 ABL120, Gaffelämne: 150x60x1600	780 kg
S039789	HYD.PALLG. 8,0T/2500/2500 ABL120, Gaffelämne: 150x60x2500	920 kg
Z008200	HYD.PALLG. 10,0T/1500/1600 ABL120, Gaffelämne: 150x70x1600	0 kg
Z008300	HYD.PALLG. 10,0T/2000/1600 ABL120, Gaffelämne: 150x70x1600	0 kg
Z008400	HYD.PALLG. 10,0T/2500/1600 ABL120, Gaffelämne: 150x70x1600	0 kg
S005062	HYD.PALLG. 12,0T/1500/1500 ABL180, Gaffelämne: 180x70x1500	900 kg
S026387	HYD.PALLG. 12,0T/2000/1500 ABL180, Gaffelämne: 180x70x1500	979 kg
S039947	HYD.PALLG. 12,0T/2200/2400 ABL180, Gaffelämne: 180x70x2400	1173 kg
S014623	HYD.PALLG. 12,0T/2500/1500 ABL180, Gaffelämne: 180x70x1500	1047 kg
Z008800	HYD.PALLG. 16,0T/1500/1600 ABL180, Gaffelämne: 180x80x1600	0 kg
Z008810	HYD.PALLG. 16,0T/1500/1800 ABL180, Gaffelämne: 180x80x1800	0 kg
Z008820	HYD.PALLG. 16,0T/1500/2000 ABL180, Gaffelämne: 180x80x2000	0 kg
Z008830	HYD.PALLG. 16,0T/1500/2500 ABL180, Gaffelämne: 180x80x2500	0 kg
S019914	HYD.PALLG. 16,0T/2000/1500 ABL180, Gaffelämne: 180x80x1500	1245 kg
Z008910	HYD.PALLG. 16,0T/2000/1800 ABL180, Gaffelämne: 180x80x1800	0 kg
Z008920	HYD.PALLG. 16,0T/2000/2000 ABL180, Gaffelämne: 180x80x2000	0 kg
Z008930	HYD.PALLG. 16,0T/2000/2500 ABL180, Gaffelämne: 180x80x2500	0 kg
S012309	HYD.PALLG. 16,0T/2500/1500 ABL180, Gaffelämne: 180x80x1500	1300 kg
S003946	HYD.PALLG. 16,0T/2500/1800 ABL180, Gaffelämne: 180x80x1800	1450 kg
Z009020	HYD.PALLG. 16,0T/2500/2000 ABL180, Gaffelämne: 180x80x2000	0 kg
Z009001	HYD.PALLG. 20,0T/2500/2000 ABL180, Gaffelämne: 200x90x2000	0 kg
S031543	HYD.PALLG. 20,0T/2500/2400 ABL180, Gaffelämne: 200x90x2400	1450 kg

Pallgaffelställ, svängbart, hyd sp - 104025

Hydrauliskt vridbara pallgaffelställ för teleskoplastare. Genom den vridbara ramen så ökar flexibiliteten vid lastning och lossning i trånga utrymmen. Den kraftiga ramen bygger på samma grundkonstruktion som våra pallgafflar till hjullastare där cylindrarna ligger väl skyddade. Kromad axel, glidlager från Oilon, flödesdelare samt anslutning till snabbfäste är standarutrustning. Levereras ex. hydraulslang mot maskin

Maskinen kräver 3:e och 4:e funktion

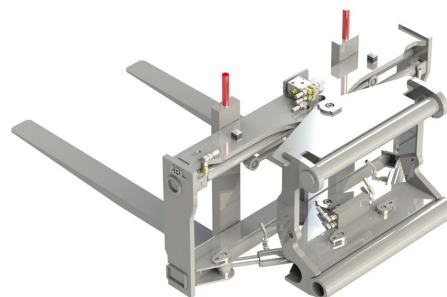

Artikelnr	Namn	Vikt
S044612	HYD.PALLG. 2x25° 4.0T/1500/1200 ABL, Inf:ABL120 Hydraulisk vridvinklat, 2x25°	639 kg
S020583	HYD.PALLG. 2x25° 4.0T/1500/1400 , Inf:Bob Cat Hydraulisk vridvinklat mellanfäste ,	0 kg
S039793	HYD.PALLG. 2x25° 5.0T/1500/1200 MAG, Inf. Magni Gaffelben 125x50x1200	595 kg
S039784	HYD.PALLG. 2x25° 5.0T/1500/1450 MAG, Inf: Magni original mot maskin Hydraulisk vridvinkl	609 kg
S039784-1	HYD.PALLG. 2x25° 5.0T/1500/1450 MAG, Inf: Magni original mot maskin Hydraulisk vridvinkl	609 kg
S012344	HYD.PALLG. 2x25° 5.0T/1500/1450 MAN, Inf:Manitou original mot maskin Hydraulisk vridvinkl	660 kg
S040056	HYD.PALLG. 2x25° 6.0T/1500/1200 MAG, Inf: Magni original mot maskin Hydraulisk vridvinkl	813 kg
S042863	HYD.PALLG. 2x30° 5.0T/1300/1450 MAG, Inf: Magni original mot maskin Hyd. vridvinklat, 2x	609 kg
S042862-1	HYD.PALLG. 2x30° 5.0T/1500/1450 MAG, Inf: Magni original mot maskin Hydraulisk vridvinkl	627 kg
S050021	HYD.PALLG. 2x30° 6.0T/1500/1200 MAG, Inf. Magni Gaffelben 150x60x1200	885 kg
S029836-3	HYD.PALLG. 90° 2,5T-5,0T/1500/1200 , Inf:Manitou Gaffelben 125X50x1200	646 kg
S029836	HYD.PALLG. 90° 2,5T-5,0T/1500/1200 , Inf:Manitou Gaffelben 125X50x1200	642 kg
S029836-1	HYD.PALLG. 90° 2,5T-5,0T/1500/1200 , Inf: Merlo ZM2 Gaffelben 125X50x1200	630 kg
S040086	HYD.PALLG. 90° 2,5T-5,0T/1500/1450 , Inf. Magni. Gaffelben 125x50x1450	693 kg

Pallgaffelställ helhydrauliskt - 104030

Pallgaffel utrustad med gaffelspridning och separat sidoförskjutning på 260 mm (2x130 mm) vilket tillåter sidoförskjutning oberoende av gaffelbenens läge. Kromad axel, glidlager från Oilon, flödesdelare samt anslutning till snabbfäste är standardutrustning.

Kräver 3:e och 4:e hydraulfunktion, alternativt 3:e hydraulfunktion plus elektrisk ventil.

Levereras inklusive hydr.slang mot maskin.

Kapacitet: TP = 600mm

Tillval:

Fast infästning: +17000 kr

Kil-infästning: K300/325+15800 kr, K420/525 +26000 kr

Fusion infästning +15800 kr

ABL60 = SMS/TRIMA

ABL120 = Stora BM

ABL180 = Stor stora BM



Artikelnr	Namn	Vikt
Z009200	HELHYD.PALLG. 2,5T/1500/1200 ABL60, Gaffelämne: 100x40x1200	500 kg
Z009300	HELHYD.PALLG. 2,5T/2000/1200 ABL60, Gaffelämne: 100x40x1200	590 kg
Z009400	HELHYD.PALLG. 4,0T/1500/1200 ABL120, Gaffelämne: 125x45x1200	565 kg
Z009500	HELHYD.PALLG. 4,0T/1500/1400 ABL120, Gaffelämne: 125x45x1400	625 kg
Z009600	HELHYD.PALLG. 4,0T/1500/1600 ABL120, Gaffelämne: 125x45x1600	650 kg
Z009700	HELHYD.PALLG. 4,0T/2000/1200 ABL120, Gaffelämne: 125x45x1200	630 kg
Z009800	HELHYD.PALLG. 4,0T/2000/1400 ABL120, Gaffelämne: 125x45x1400	650 kg
Z009900	HELHYD.PALLG. 4,0T/2000/1600 ABL120, Gaffelämne: 125x45x1600	680 kg
Z010000	HELHYD.PALLG. 5,0T/1500/1200 ABL120, Gaffelämne: 125x50x1200	480 kg
Z010100	HELHYD.PALLG. 5,0T/1500/1450 ABL120, Gaffelämne: 125x50x1450	510 kg
Z010200	HELHYD.PALLG. 5,0T/1500/1600 ABL120, Gaffelämne: 125x50x1600	620 kg
Z010300	HELHYD.PALLG. 5,0T/2000/1200 ABL120, Gaffelämne: 125x50x1200	680 kg
Z010400	HELHYD.PALLG. 5,0T/2000/1450 ABL120, Gaffelämne: 125x50x1450	700 kg
Z010500	HELHYD.PALLG. 5,0T/2000/1600 ABL120, Gaffelämne: 125x50x1600	720 kg
Z011000	HELHYD.PALLG. 8,0T/1500/1200 ABL120, Gaffelämne: 150x60x1200	700 kg
Z011100	HELHYD.PALLG. 8,0T/1500/1600 ABL120, Gaffelämne: 150x60x1600	750 kg
Z011200	HELHYD.PALLG. 8,0T/2000/1200 ABL120, Gaffelämne: 150x60x1200	760 kg
Z011300	HELHYD.PALLG. 8,0T/2000/1600 ABL120, Gaffelämne: 150x60x1600	870 kg
Z011400	HELHYD.PALLG. 8,0T/2500/1200 ABL120, Gaffelämne: 150x60x1200	830 kg
Z011500	HELHYD.PALLG. 8,0T/2500/1600 ABL120, Gaffelämne: 150x60x1600	980 kg
Z011550	HELHYD.PALLG. 8,0T/2500/2000 ABL120, Gaffelämne: 150x60x2000	1150 kg
Z011600	HELHYD.PALLG.10,0T/1500/1500 ABL120, Gaffelämne: 150x70x1500	1050 kg
Z011700	HELHYD.PALLG.10,0T/2000/1500 ABL120, Gaffelämne: 150x70x1500	1150 kg
Z011800	HELHYD.PALLG.10,0T/2500/1500 ABL120, Gaffelämne: 150x70x1500	1250 kg
Z011850	HELHYD.PALLG.10,0T/2500/2500 ABL120, Gaffelämne: 150x70x2500	1180 kg
Z011900	HELHYD.PALLG.12,0T/1500/1500 ABL120, Gaffelämne: 180x70x1500	1200 kg
Z012000	HELHYD.PALLG.12,0T/2000/1500 ABL120, Gaffelämne: 180x70x1500	1270 kg
Z012100	HELHYD.PALLG.12,0T/2500/1500 ABL120, Gaffelämne: 180x70x1500	1370 kg
Z012200	HELHYD.PALLG.16,0T/1500/1500 ABL180, Gaffelämne: 180x80x1500	1480 kg
Z012300	HELHYD.PALLG.16,0T/2000/1500 ABL180, Gaffelämne: 180x80x1500	1580 kg
Z012400	HELHYD.PALLG.16,0T/2500/1500 ABL180, Gaffelämne: 180x80x1500	1700 kg

Förlängningsgafflar - 104040

Svetsade förlängningsgafflar anpassade för mekaniska eller hydrauliska pallgaffelställ. Gafflarna är avsedda som laststöd.

Ange befintlig gaffels bredd och tjocklek samt typ av gaffelställ vid beställning.

OBS! Priset på förlängningsgafflar avser per par!



Artikelnr	Namn	Vikt
S028880	FÖRL.GAFFLAR 1350MM 100X40/45, Befintlig gaffel: 100x40/45mm	58 kg
S028888	FÖRL.GAFFLAR 1400MM 125X45/50, Befintlig gaffel: 125x45/50mm	0 kg
S028894	FÖRL.GAFFLAR 1400MM 150x60/70, Befintlig gaffel: 150x60/70mm	0 kg
S028881	FÖRL.GAFFLAR 1600MM 100X40/45, Befintlig gaffel: 100x40/45mm	0 kg
S013133	FÖRL.GAFFLAR 1600MM 120x50, Befintlig gaffel: 120x50mm	100 kg
S020446	FÖRL.GAFFLAR 1600MM 125x45/50, Befintlig gaffel: 125x45/50mm	110 kg
S028889	FÖRL.GAFFLAR 1600MM 125X45/50, Befintlig gaffel: 125x45/50mm	0 kg
S004867	FÖRL.GAFFLAR 1600MM 125x50, Befintlig gaffel: 125x50mm	110 kg
S028895	FÖRL.GAFFLAR 1600MM 150x60/70, Befintlig gaffel: 150x60/70mm	0 kg
S028882	FÖRL.GAFFLAR 1800MM 100X40/45, Befintlig gaffel: 100x40/45mm	0 kg
S014671	FÖRL.GAFFLAR 1800MM 125x45, Befintlig gaffel: 125x45mm	0 kg
S022960	FÖRL.GAFFLAR 1800MM 125x45, Befintlig gaffel: 125x45mm	70 kg
S019214	FÖRL.GAFFLAR 1800MM 125X45/50, Befintlig gaffel: 125x45/50mm	0 kg
S028896	FÖRL.GAFFLAR 1800MM 150x60/70, Befintlig gaffel: 150x60/70mm	116 kg
S017470	FÖRL.GAFFLAR 1850MM 150x60, Befintlig gaffel: 150x60mm	120 kg
S028883	FÖRL.GAFFLAR 2000MM 100X40/45, Befintlig gaffel: 100x40/45mm	0 kg
S029441	FÖRL.GAFFLAR 2000MM 125x45, Befintlig gaffel: 125x45mm	57 kg
S015505	FÖRL.GAFFLAR 2000MM 125X45/50, Befintlig gaffel: 125x45/50mm	78 kg
S022551	FÖRL.GAFFLAR 2000MM 150x45/50, Befintlig gaffel: 150x45/50mm	88 kg
S022817	FÖRL.GAFFLAR 2000MM 150x50, Befintlig gaffel: 150x50mm	150 kg
S021609	FÖRL.GAFFLAR 2000MM 150x60/70, Befintlig gaffel: 150 x 60/70mm	128 kg
S007348	FÖRL.GAFFLAR 2000MM 180x70, Befintlig gaffel: 180x70-1500mm	150 kg
S028899	FÖRL.GAFFLAR 2000MM 180x70/80, Befintlig gaffel: 180x70/80mm	190 kg
S028884-1	FÖRL.GAFFLAR 2150MM 100X40/45, Befintlig gaffel: 100x40/45mm	34 kg
S028884	FÖRL.GAFFLAR 2200MM 100X40/45, Befintlig gaffel: 100x40/45mm	0 kg
S032110	FÖRL.GAFFLAR 2200MM 100x50 , Befintlig gaffel: 100x50mm	0 kg
S013375	FÖRL.GAFFLAR 2200MM 125X45/50, Befintlig gaffel: 125x45/50mm	86 kg
S032071	FÖRL.GAFFLAR 2200MM 125X45/50, Befintlig gaffel: 125x45/50mm	0 kg
S028897	FÖRL.GAFFLAR 2200MM 150x60/70, Befintlig gaffel: 150x60/70mm	0 kg
S008511	FÖRL.GAFFLAR 2200MM 160x60, Befintlig gaffel: 160x60mm	150 kg
S028900	FÖRL.GAFFLAR 2200MM 180x70/80, Befintlig gaffel: 180x70/80mm	0 kg
S022530	FÖRL.GAFFLAR 2300MM 125x45/50 , Befintlig gaffel: 125x45/50mm	90 kg
S022552	FÖRL.GAFFLAR 2300MM 150x50, Befintlig gaffel: 150x50mm	100 kg
S022818	FÖRL.GAFFLAR 2300MM 150x50, Befintlig gaffel: 150x50mm	140 kg
S014804	FÖRL.GAFFLAR 2350MM 125x45, Befintlig gaffel: 125x45mm	0 kg
S016035	FÖRL.GAFFLAR 2400MM 100X40/45, Befintlig gaffel: 100x40/45mm	0 kg
S010251	FÖRL.GAFFLAR 2400MM 125x45, Befintlig gaffel: 125x45mm	150 kg
S028890	FÖRL.GAFFLAR 2400MM 125X45/50, Befintlig gaffel: 125x45/50mm	94 kg
S031709	FÖRL.GAFFLAR 2400MM 125X45/50, Befintlig gaffel: 125x45/50mm	150 kg

Artikelnr	Namn	Vikt
S028792	FÖRL.GAFFLAR 2400MM 150x50, Befintlig gaffel: 150x50mm	104 kg
S004869	FÖRL.GAFFLAR 2400MM 150x50/60, Befintlig gaffel: 150x50/60mm	150 kg
S016066	FÖRL.GAFFLAR 2400MM 150x60/70, Befintlig gaffel: 150x60/70mm	144 kg
S015348	FÖRL.GAFFLAR 2400MM 180x70/80, Befintlig gaffel: 180x70/80mm	0 kg
S040414	FÖRL.GAFFLAR 2500MM 100x40, Befintlig gaffel: 100x40mm	57 kg
S026522	FÖRL.GAFFLAR 2500MM 100x50, Befintlig gaffel: 100x50mm	86 kg
S019308	FÖRL.GAFFLAR 2500MM 125x45/50, Befintlig gaffel: 125x45/50mm	98 kg
S003017	FÖRL.GAFFLAR 2500MM 125x50, Befintlig gaffel: 125x50mm	190 kg
S004665	FÖRL.GAFFLAR 2500MM 125x50, Befintlig gaffel: 125x50mm	190 kg
S015328	FÖRL.GAFFLAR 2500MM 150x60/70, Befintlig gaffel: 150x60/70mm	160 kg
S004524	FÖRL.GAFFLAR 2500MM 180x70/80, Befintlig gaffel: 180x70/80mm	330 kg
S014474	FÖRL.GAFFLAR 2500MM 200x90, Befintlig gaffel: 200x90-1500mm	265 kg
S028892	FÖRL.GAFFLAR 2600MM 125X45/50, Befintlig gaffel: 125x45/50mm	0 kg
S005688	FÖRL.GAFFLAR 2600MM 150x60, Befintlig gaffel: 150x60mm	160 kg
S022797	FÖRL.GAFFLAR 2600MM 150x60/70, Befintlig gaffel: 150x60/70mm	0 kg
S018786	FÖRL.GAFFLAR 2600MM 180x70/80, Befintlig gaffel: 180x70/80mm	0 kg
S028893	FÖRL.GAFFLAR 3000MM 125X45/50, Befintlig gaffel: 125x45/50mm	117 kg
S005101	FÖRL.GAFFLAR 3000MM 150x50/60, Befintlig gaffel: 150x50/60mm	186 kg
S028898	FÖRL.GAFFLAR 3000MM 150x60/70, Befintlig gaffel: 150x60/70mm	194 kg
S019610	FÖRL.GAFFLAR 3000MM 180x70/80, Befintlig gaffel: 180x70/80mm	286 kg
S017392	FÖRL.GAFFLAR 3300MM 150x60, Befintlig gaffel: 150x60mm	220 kg
S005393	FÖRL.GAFFLAR 3300MM 150x60, Befintlig gaffel: 150x60mm	115 kg
S051717-1	GAFFELSKO CROC 1450MM 150x60, Befintlig gaffel: 150x60-1450	94 kg
S051717	GAFFELSKO CROC 2400MM 180x70, Befintlig gaffel: 180x70/80X2400	60 kg

Stengaffel - 105010

ABL Stengafflar är kraftigt byggda för att optimera både brytkraft och lastkapacitet. Stengafflarna är konstruerade för att lyfta och bära varierande storlekar på stenblock. Den kraftiga konstruktionen gör den anpassad för maskinvikter upp till 60 ton. Bredd och längd på gaffelben anpassas efter både maskin och användningsområde. Levereras som standard med infästning för snabbfäste.

Tillval:

Direkinfästning +17000

Kil-infästning: K300/325+15800 kr, K420/525 +26000 kr

ABL120 = Stora BM

ABL180 = Stor stora BM



Artikelnr	Namn	Vikt
S032011	STENG. 15T ABL120, 1200/200x90-1600	920 kg
S004051	STENG. 15T ABL120, 1200/200x90-1500	900 kg
S015069	STENG. 17T ABL180, 1250/220x90-1500	0 kg
S023304	STENG. 20T ABL180, 1250/200x100-1500	0 kg
S023304-1	STENG. 20T ABL180, 1500/200x100-1500	0 kg
S005008	STENG. 20T ABL180, 1150/200x100-1500	1060 kg
S014166	STENG. 20T K325, 1370/200x100-1500	0 kg
S039831	STENG. 28T ABL180, 1400/230x110-1500	1273 kg
S028992	STENG. 30T ABL180, 1200/300x100-1500	2160 kg
S010584	STENG. 40T K325, 1430/300x120-1500	2040 kg
S019959	STENG. 40T K500, 1900/300x120-1500	2400 kg

Kombigaffel - 105020

Vår kombigaffel är av öppen typ och har gaffelben med individuella fångarmar för att underlätta en säker och snabb hantering av alla sorters material som kräver fasthållning.

Standardutrustad med anslutning till ett snabbfäste.

Andra gaffelbredder och längder kan detta specialbeställas. Levereras ex. hydr.slang mot maskin.

Kapacitet: TP = 600mm

Tillval:

Fast infästning 17000 kr

Kil-infästning: K300/325+15800 kr, K420/525 +26000 kr

ABL120 = Stora BM

ABL180 = Stor stora BM



Artikelnr	Namn	Vikt
S039805	KOMBIGAFFEL 4,0T/1500/1200, Inf: Manitou 845 / Snabbfäste	500 kg
S011817	KOMBIGAFFEL 4,0T/2000/1200, Inf: ZL802	0 kg
S016483	KOMBIGAFFEL 8,0T/2000/1200 , Inf: ABL120	0 kg
S004353	KOMBIGAFFEL 8,0T/2000/1600, Inf: JCB 456HT /Snabbfäste	0 kg
S005359	KOMBIGAFFEL 12,0T/2000/1500, Pin On CAT966D	1150 kg

Kombigaffel hydraulisk - 105025

Vår kombigaffel är av öppen typ och har gaffelben med individuella fångarmar för att underlätta en säker och snabb hantering av alla sorters material som behöver fasthållning.

Standardutrustad med anslutning till ett snabbfäste. Önskas andra gaffelbredder och längder kan detta specialbeställas. Levereras ex. hydr.slang mot maskin

Kapacitet: TP=600mm

Tillval:

Fast infästning 17000 kr

Kil-infästning: K300/325+15400 kr, K420/525 +26000 kr

Andra gafflar Offereras

ABL120 = Stora BM

ABL180 = Stor stora BM

PIN ON = direktinfäst

Artikelnr	Namn	Vikt
S026521	KOMBIGAFFEL HYD. 4,0T/2000/1200, Inf: ABL120	610 kg
Z012500	KOMBIGAFFEL HYD. 2,5T/1500/1200, Inf: ABL120,Gaffelämne: 100x40x1200	0 kg
Z012550	KOMBIGAFFEL HYD. 2,5T/2000/1200, Inf: ABL120,Gaffelämne: 100x40x1200	0 kg
Z012600	KOMBIGAFFEL HYD. 4,0T/1500/1200, Inf: ABL120,Gaffelämne: 125x45x1200	0 kg
Z012650	KOMBIGAFFEL HYD. 4,0T/2000/1200, Inf: ABL120,Gaffelämne: 125x45x1200	0 kg
Z012700	KOMBIGAFFEL HYD. 5,0T/1500/1200, Inf: ABL120,Gaffelämne: 125x50x1200	0 kg
Z012800	KOMBIGAFFEL HYD. 5,0T/2000/1200, Inf: ABL120,Gaffelämne: 125x50x1200	0 kg
Z012900	KOMBIGAFFEL HYD. 8,0T/1500/1200, Inf: ABL120,Gaffelämne: 150x60x1200	0 kg
Z012940	KOMBIGAFFEL HYD. 8,0T/2000/1200, Inf: ABL120,Gaffelämne: 150x60x1200	0 kg
Z012970	KOMBIGAFFEL HYD. 8,0T/2500/1200, Inf: ABL120,Gaffelämne: 150x60x1200	0 kg
Z013000	KOMBIGAFFEL HYD.10,0T/1500/1500, Inf: ABL120,Gaffelämne: 150x70x1200	0 kg
Z013040	KOMBIGAFFEL HYD.10,0T/2000/1500, Inf: ABL120,Gaffelämne: 150x70x1200	0 kg
Z013070	KOMBIGAFFEL HYD.10,0T/2500/1500, Inf: ABL120,Gaffelämne: 150x70x1200	0 kg
Z013100	KOMBIGAFFEL HYD.12,0T/1500/1500, Inf: ABL120,Gaffelämne: 180x70x1500	0 kg
Z013140	KOMBIGAFFEL HYD.12,0T/2000/1500, Inf: ABL120,Gaffelämne: 180x70x1500	0 kg
Z013170	KOMBIGAFFEL HYD.12,0T/2500/1500, Inf: ABL120,Gaffelämne: 180x70x1500	0 kg

Kombigaffel med begränsare - 105030

Hantering av rör kan göras snabbt, enkelt och säkert med denna kombigaffel. Begränsningsarmarna är infällda i fångarmen när gaffeln används som vanlig kombigaffel vilket gör att det blir ett allsidigt redskap till din maskin.

Standardutrustad med anslutning till ett snabbfäste.
Levereras inklusive hydr.slang mot maskin.

Kapacitet: TP=600mm

Tillval:

Fast infästning: +17000 kr

Kil-infästning: K300/325 +15800 kr, K420/525 +26000 kr

6/2 el-ventil Offereras

24 Volt Offereras

Andra gafflar Offereras

ABL120 = Stora BM

ABL180 = Stor stora BM

Artikelnr	Namn	Vikt
S016918	KOMBIG. M. BEGRÄNSARE 5.0 TON, Inf: ABL120	960 kg
S016918-1	KOMBIG. M. BEGRÄNSARE 5.0 TON, Inf: ABL120+Cat IT	0 kg
S016918-10	KOMBIG. M. BEGRÄNSARE 5.0 TON, Inf: ABL120	0 kg
S016918-15	KOMBIG. M. BEGRÄNSARE 5.0 TON, Inf: ABL120	0 kg
S016918-20	KOMBIG. M. BEGRÄNSARE 5.0 TON, Inf: ABL120	0 kg
S012064	KOMBIG. M. BEGRÄNSARE 8,0 TON, Inf: ABL120	0 kg

Materialhanteringsgaffel - 105040

Vår gedigna materialhanteringsgaffel är standardutrustad med 6 gaffelben för att uppnå bästa bäryta, tonnage är dock beräknat för 3 gaffelben. Antalet gaffelben kan naturligtvis anpassas efter just ditt behov.

Standardutrustad med anslutning till ett snabbfäste. Önskas andra gaffelbredder och längder kan detta specialbeställas.

Levereras inklusive hydr.slang mot maskin.

Kapacitet: TP=600mm

Tillval:

Fast infästning: +17000 kr

Kil-infästning: K300/325+15800 kr, K420/525 +26000 kr

Andra gafflar Offereras

ABL120 = Stora BM

ABL180 = Stor stora BM

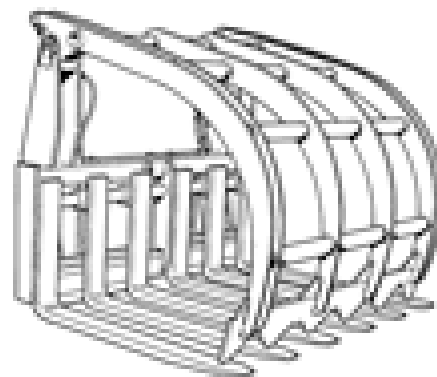

Artikelnr	Namn	Vikt
S012186	MATRL.HANTERINGSGAFFEL 7,5 TON, Inf: ABL120	0 kg
S038919	MATRL.HANTERINGSGAFFEL 7,5 TON, Inf: ABL120	0 kg
S015880	MATRL.HANTERINGSGAFFEL 12,0 TON, Inf: ABL120	0 kg
S039670	MATRL.HANTERINGSGAFFEL 15,0 TON, Inf: ABL120	0 kg
Z015100	MATRL.HANTERINGSGAFFEL 15,0 TON, Inf: ABL120	0 kg

Mekanisk kranarm - 105050

ABL materialhanteringsarmar gör hjullastaren mer flexibel för olika behov och med varierande arbetsuppgifter. Dessa materialhanteringsarmar finns både mekanisk och hydraulisk utförande och med varierande räckvidd och kapacitet. Justering av den mekaniska materialhanteringsarmen görs enkelt med 1-2 utdragbara sektioner, dessa är försedda med mekaniskt stopp vilket är en viktig säkerhetsdetalj.



Tillval:

Fast infästning: +17000 kr

Kil-infästning: K300/325+15800 kr, K420/525 +26000 kr

ABL60 = SMS/TRIMA

ABL120 = Stora BM

ABL180 = Stor stora BM

Artikelnr	Namn	Vikt
S021475	LYFTPIK , Inf: ABL120	780 kg
S030678	MTRL.HANT.ARM 2140-3220 MEK, Inf: L30/Zettelmeier c/c=312	310 kg
S031944	MTRL.HANT.ARM 2140-3220 MEK, Inf: ABL60/TRIMA SMS	188 kg
S003902	MTRL.HANT.ARM 2140-3220 MEK, Inf: ABL120	262 kg
S030678-1	MTRL.HANT.ARM 2140-3220 MEK, Inf: L40/Zettelmeier c/c=435 ø 40, inv 960 mm	0 kg
S005795	MTRL.HANT.ARM 2400-3850 MEK, Inf: Kile HK	760 kg
S030146	MTRL.HANT.ARM 2450-3900 MEK, Inf: K325	752 kg
S039924	MTRL.HANT.ARM 2450-3900 MEK, Inf: ABL180 2-delad	607 kg
S039924-1	MTRL.HANT.ARM 2450-3900 MEK, Inf: ABL120 2-delad	576 kg
S040035	MTRL.HANT.ARM 2450-3900 MEK, Inf: ABL180	610 kg
S003877	MTRL.HANT.ARM 2450-3900 MEK, Inf: ABL120	548 kg
S014919	MTRL.HANT.ARM 2450-5400 MEK, Inf: Pon Kile	700 kg
S040027	MTRL.HANT.ARM 2450-5400MEK, Inf: Store Kile HK	857 kg
S020893	MTRL.HANT.ARM 2500-5400 MEK, Inf: K325	580 kg
S003820	MTRL.HANT.ARM 2500-5450 MEK, Inf: ABL180	695 kg
S005114	MTRL.HANT.ARM 2500-5450 MEK, Inf: ABL120	645 kg
S011873	MTRL.HANT.ARM 2670-4250 MEK, Inf: ABL120	250 kg
S022136	MTRL.HANT.ARM SPEC 1800MM, Inf: ABL 120	190 kg

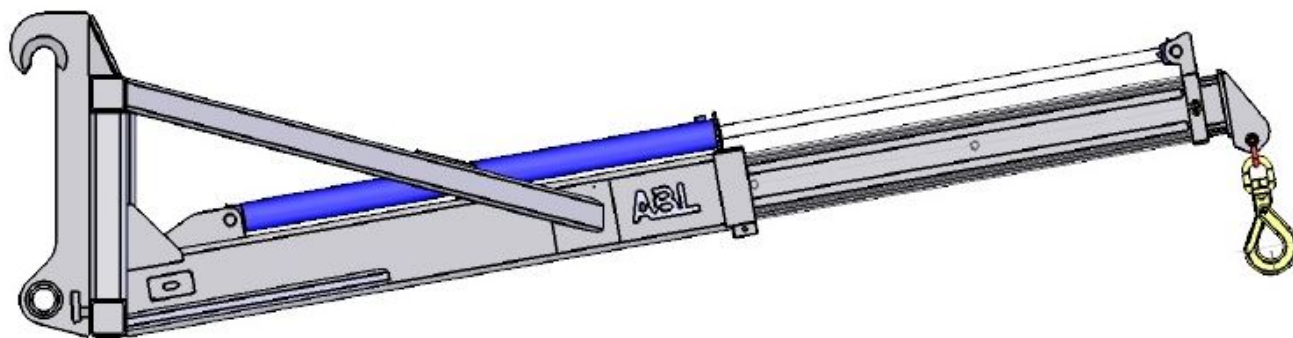

k

kranarm - 105060

ABL materialhanteringsarmar gör hjullastaren mer flexibel för olika behov och med varierande arbetsuppgifter. Dessa materialhanteringsarmar är i hydrauliskt utförande och med varierande räckvidd och kapacitet.

Tillval:

Pin on- Direktinfäst: +17000 SEK.

Kil-infästning: K300/325+15800 kr, K420/525 +26000 kr

ABL120 = Stora BM

ABL180 = Stor stora BM

Artikelnr	Namn	Vikt
S028840	MTRL.HANT.ARM 2140-3220 HYD, Inf: ABL120	633 kg
S005766	MTRL.HANT.ARM 2450-3900 HYD, Inf: ABL120	600 kg
S039564	MTRL.HANT.ARM 2500-5450 HYD, Inf: ABL180	760 kg
S018857	MTRL.HANT.ARM 2670-4250 HYD, Inf: ABL120	0 kg

RANGERKROK - 105070

ABL:s robusta rangerkrok för entreprenadmaskiner är byggd för att klara olika typer av lyft. Konstruktionen med svängbar krok underlättar runt hörn och minimerar risken för att vrida sönder krok eller ögla på redskapet. Kroken kan lätt bytas ut till en fast krok vilket gör den mer flexibel.

ABL120 = Stora BM

ABL180 = Stor stora BM

Tillval:

Infästning ABL180 +6400 Kr



Artikelnr	Namn	Vikt
S040032	RANGERDRAGARE CAT IT,	353 kg
S039580	RANGERKROK F 600/10T ABL120, Utbytbar fast krok	300 kg
S040196	RANGERKROK F 600/5T L30, Stel krok (ej utbytbar krok)	240 kg
S016837-1	RANGERKROK SV 1000/10T ABL120, Utbytbar svängbar krok	441 kg
S016837	RANGERKROK SV 600/10T ABL120, Utbytbar svängbar krok	300 kg

Övrigt lastmaskin - 109000

Tillval.

Kil-infästning: K300/325+15800 kr, K420/525 +26000 kr

ABL120 = Stora BM

ABL180 = Stor stora BM



Artikelnr	Namn	Vikt
S053750	ABL SIDE SHIFT ROTATOR ABL120, SSR	989 kg
S031447	ÅTERFYLLN.SK. 2500/1200 ABL120, Inf ABL120	575 kg
S032681	ÅTERFYLLN.SK. 3000/1500 ABL120, Inf ABL120	909 kg
S053120	AVJ.BALK VALS 2500B ABL120,	730 kg
Z020100	BRYTSPETT 150x150-1200 ABL120, Infästning: ABL120	0 kg
Z020110	BRYTSPETT 200x200-1500 ABL180, Infästning: ABL180	0 kg
Z020120	BRYTSPETT 200x300-1500, Infästning K500	2684 kg
S020616	BRYTSPETT 200x300-1500 K500, Infästning K500	2700 kg
S021433	CONTAINERPACKARE, Inf: ABL120	1125 kg
S043064	CONTAINERPACKARE, Inf: ABL120	1432 kg
S051598	DIKESSKOPA 2200B 2400D VINGE ABL120, Inf: ABL120	2057 kg
S057135	DIKESSKOPA Mini, Inf: ABL120	0 kg
S040280	FLISSKRAPA -STACKFÖSARE 8M ABL180, ABL180	2500 kg
S050456	FLISSKRAPA -STACKFÖSARE ABL120, ABL120	1550 kg
S054008	GALLERSK. 1500D/3000mm ABL120, Inf: ABL120	1190 kg
S029746	KLÄMGAFFEL 2500MM/2300KG , Inf:ABL120	630 kg
S041565-1	MATERIALFÖSARE ABL120, Inf: ABL120	1980 kg
S055907	MATERIALFÖSARE ABL120, Inf: ABL120	2140 kg
S041565	MATERIALFÖSARE L5000 ABL180, Inf: ABL180	2946 kg
S016710	TRUCKOK 5,0T,	0 kg

